

Axiom Lite™

Technische handleiding



Quick Start Handleiding

Stappenplan om een Axiom systeem Stap voor Stap te configureren

AxiomLite Versie 4.1 R 4.3

Inhoudsopgave

1	Software installeren	2
1.1	Software installeren	2
1.1.1	Installatie AxiomLite	3
1.1.2	Installatie AxiomLite Service Pack	8
2	AxiomLite opstarten en inloggen	12
2.1	Inloggegevens	13
3	Taal aanpassen	14
4	Hardware aansluiten	16
4.1	Adres en baudrate op het AxiomLite paneel instellen	17
4.2	RS232 kabel aansluiten	18
4.3	Lezers aansluiten	19
4.4	Sloten/magneten/poorten aansluiten	19
4.5	Bypass knop of RTE (Request To Exit) aansluiten	19
4.6	Deurcontact aansluiten	19
5	Systeem programmeren	20
5.1	Verbinding met een AxiomLite paneel tot stand brengen via de software	20
5.1.1	Com-poort	23
5.1.2	Baudrate	23
5.2	Paneel verder configureren voor het juiste kaartformaat	26
5.3	Kaarten en of druppels geldig maken	29
5.4	Deur niet open melding	32
5.5	Meerdere netwerken aanmaken	34
5.6	Meerdere panelen aanmaken en lezers instellen	35
6	Laatste Firmware in het paneel laden	37
6.1.1	Huidige firmware versie controleren	37
6.1.2	Firmware wijzigen in panelen	38
7	LIF-200 TCP/IP netwerk converter configureren	42
7.1	Werking LIF-200	43
7.2	Vorbereiding	44
7.3	Benodigheden	44
7.4	Aansluiten van de LIF-200	45
7.5	PIN configuratie van de DB9 connector	45
7.6	Functie van de LED's	45
7.7	Toewijzen van IP-adressen aan de LIF-200	46
7.8	Configuratie van de LIF-200	48
7.9	Via een LIF-200 communiceren met een AxiomLite paneel	50
7.9.1	Ip adres	53
7.9.2	Poort	53

Stappenplan systeem configureren

Met behulp van deze handleiding bent u in staat een AxiomLite systeem zo snel mogelijk in bedrijf te stellen. Deze handleiding begint met het installeren van de software. Daarna volgt er een korte instructie over hoe de hardware aangesloten dient te worden. En als laatste wordt er stap voor stap uitgelegd hoe we zo snel mogelijk via de software het systeem kunnen configureren.

- Meer uitgebreide informatie over het aansluiten van de hardware vindt u in de verschillende hardware handleidingen die zich op de cd-rom bevinden.
- Meer uitgebreide informatie over het installeren van de software vindt u in de installatie handleiding die zich op de cd-rom bevindt.
- Meer uitgebreide informatie over de software vindt u in de gebruikers handleiding die zich op de cd-rom bevindt.

I Software installeren

I.1 Software installeren

AxiomLite kan op de volgende besturingssystemen geïnstalleerd worden:

- **Windows 7 Professional**
- **Windows Server 2008 R2**
- **Windows 8 Professional**
- **Windows 8.1 Professional**
- **Windows Server 2012 R2**

LET OP: Home Edities van MS Windows kunnen NIET ondersteund worden !

LET OP: Zorg dat u in Windows bent ingelogd met lokale Administrator rechten !

Windows 7, Windows 8/8.1 en 2008/2012 gebruikers opgelet! *AxiomLite versie 4.1 R4.3 wordt ondersteund door Windows 7 Pro, Windows 8 en 8.1 Pro, Windows Server 2008 en 2012 R2. Er dient met de volgende zaken rekening te worden gehouden:*

- De lokale gebruiker "Administrator" is standaard geblokkeerd. Deze gebruiker dient gedeblokkeerd te worden. Er kan natuurlijk ook een nieuwe lokale gebruiker worden aangemaakt die lokale administrator rechten krijgt.
 - Klik op <start>, <configuratiescherm> (of <start>, <instellingen>, <configuratiescherm>), <stelsysteembeheer> en vervolgens op <computerbeheer>;
 - Dubbelklik nu op "Lokale gebruikers en groepen" en klik vervolgens op "gebruikers";
 - Klik met de rechtermuisknop op "Administrator" en klik vervolgens op <Eigenschappen>;
 - Controleer of het vinkje "Account is uitgeschakeld" uit staat.
- De eerste keer dat AxiomLite wordt opgestart dient te gebeuren als "Administrator". Dit werkt als volgt:
 - Ga via de Windows verkener naar C:\Program Files\RBH\Integra32;
 - Klik nu met de rechtermuisknop op "LClient" en klik vervolgens op <Eigenschappen>;
 - Klik op het tabblad <Compatibiliteit>;
 - Selecteer "Windows XP (Service Pack 3)" bij "Dit programma uitvoeren in compatibiliteitsmodus voor:";
 - Zet het vinkje aan bij "Dit programma als administrator uitvoeren";
 - Klik vervolgens op "Instellingen voor alle gebruikers wijzigen";
 - Selecteer "Windows XP (Service Pack 3)" bij "Dit programma uitvoeren in compatibiliteitsmodus voor:";
 - Zet het vinkje aan bij "Dit programma als administrator uitvoeren";
 - Klik tot slot twee maal op <OK>.

1.1.1 Installatie AxiomLite

- Plaats de Cd-rom in de Cd-rom speler. Het installatieprogramma start nu automatisch op. Het volgende scherm verschijnt.

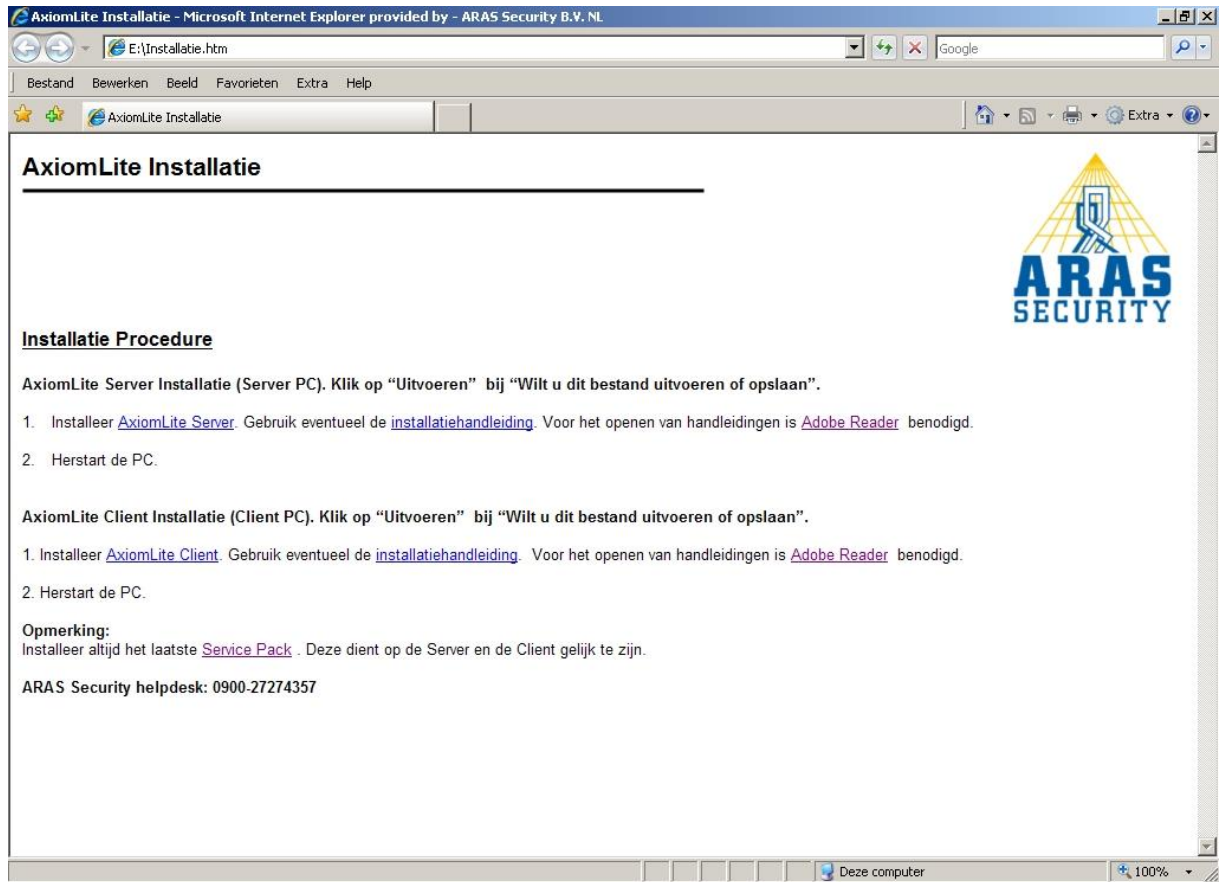

- Selecteer "AxiomLite Server" en klik vervolgens 2 maal op <Uitvoeren>;
- Indien dit niet scherm niet verschijnt, kan de installatie ook handmatig worden opgestart door via de Windows verkenner het "Setup" programma te starten in de Server folder van de CD. (Zie de volgende schermafdruck)

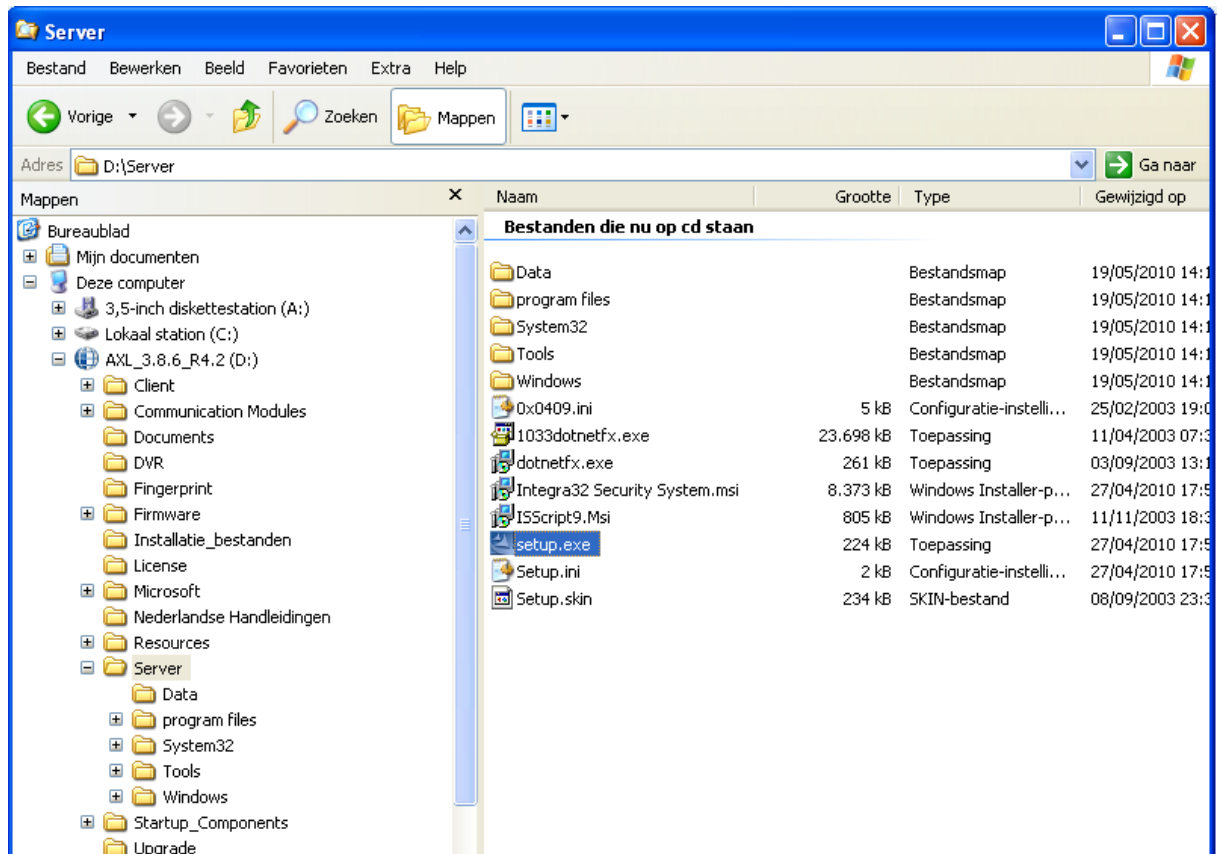

- Het volgende venster verschijnt.

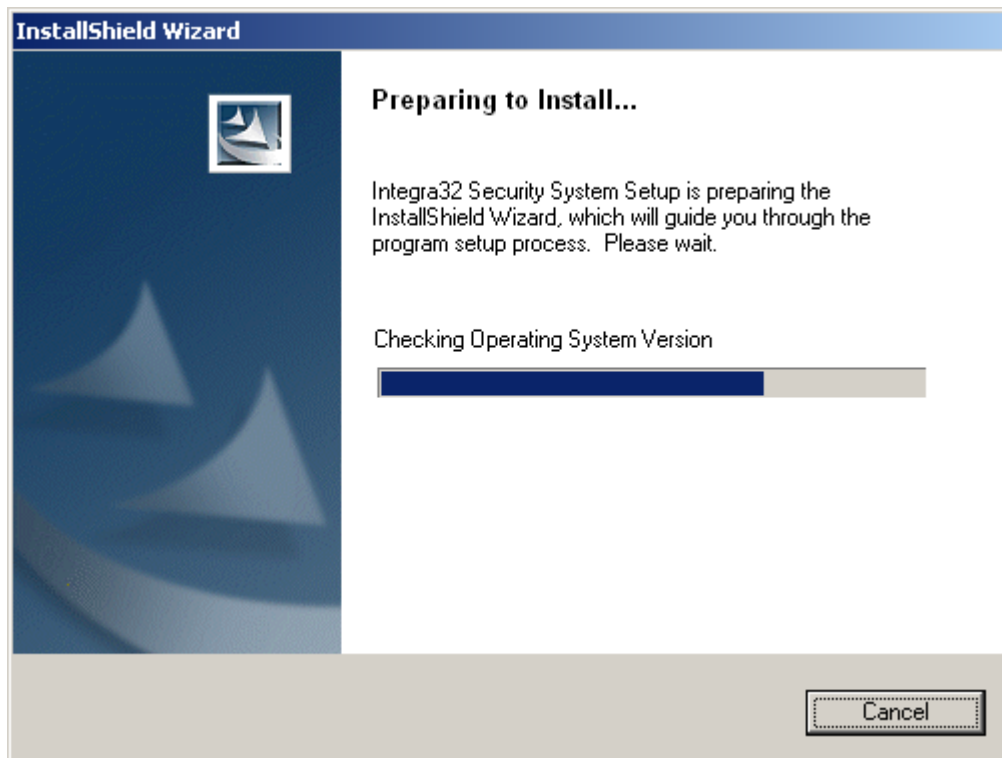

- Na enige tijd verschijnt onderstaand venster.

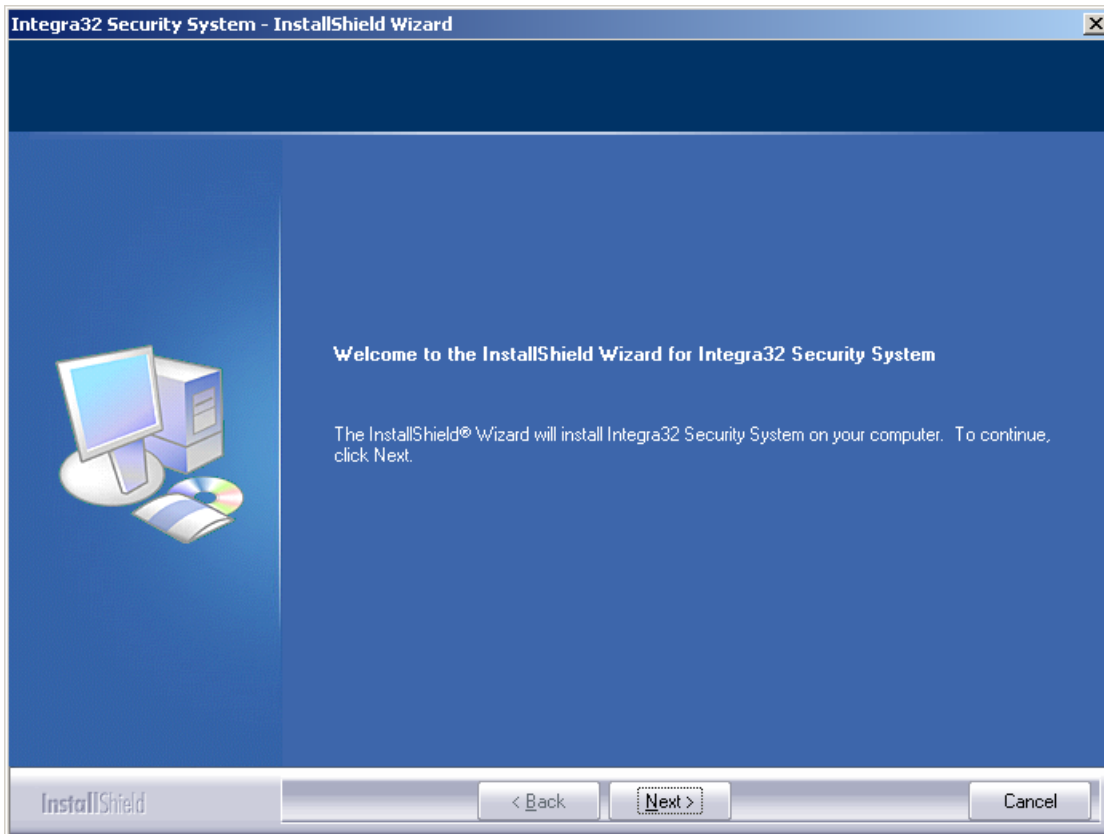

- Klik op "Next>". Het volgende venster verschijnt.

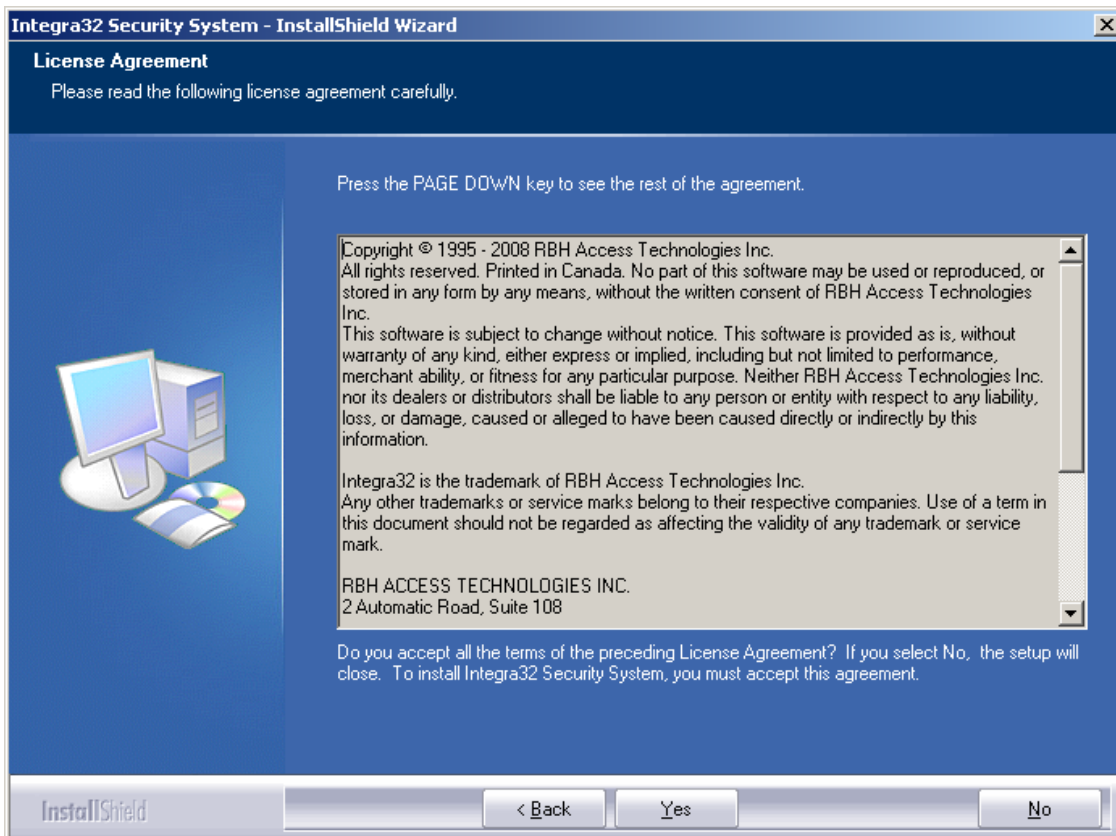

- Klik op “Yes>” om de licentie voorwaarden te accepteren.

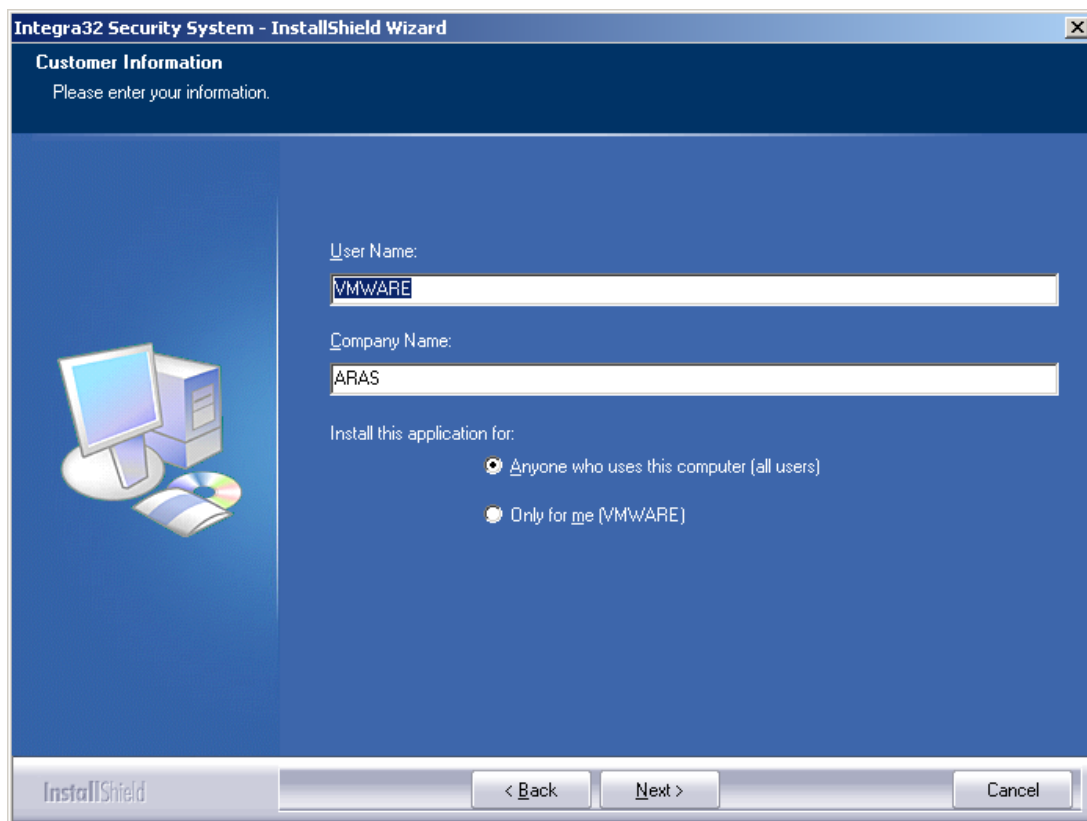

- Vul de juiste gegevens in en klik op “Next>”.

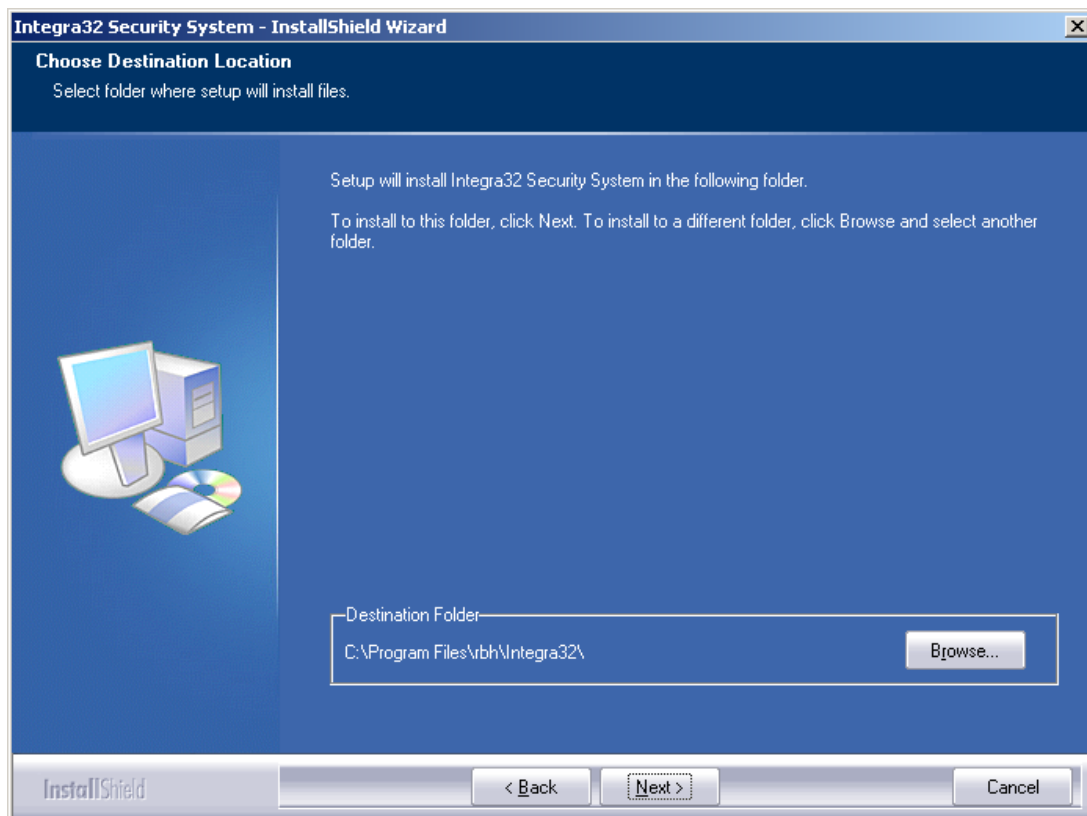

- Wijzig eventueel de installatie map en klik vervolgens op "Next>".

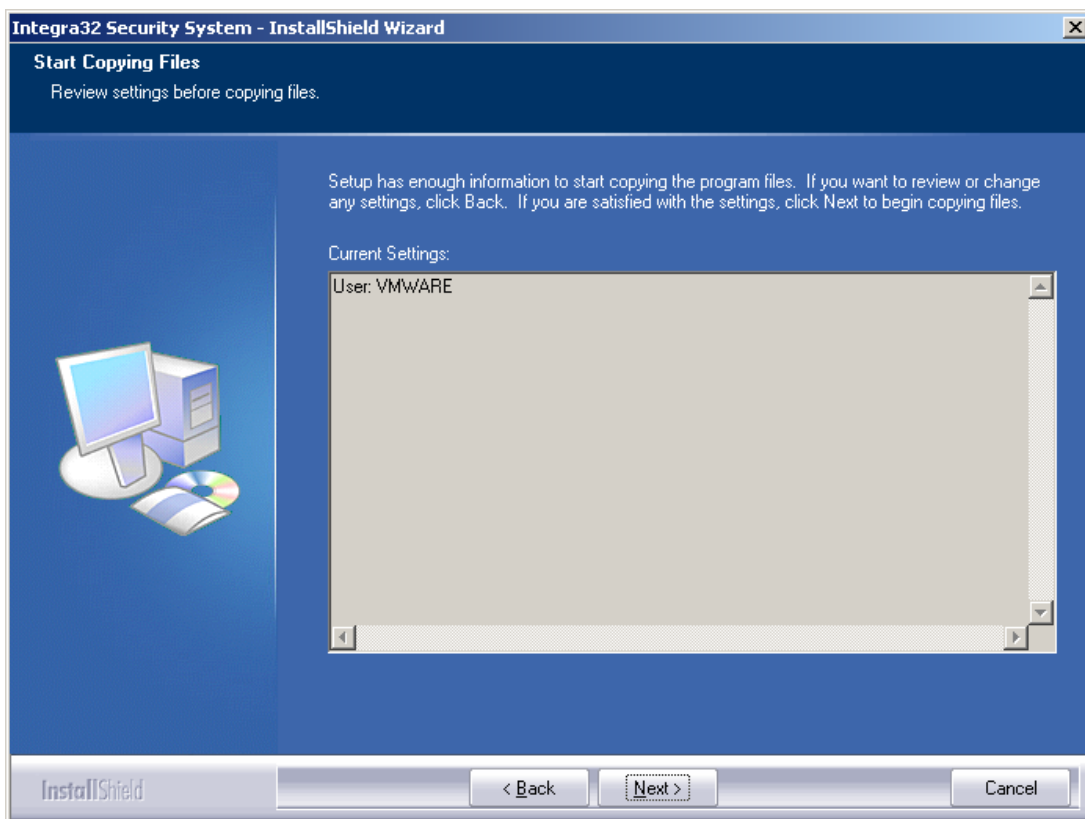

- Controleer de instellingen en klik op "Next>".

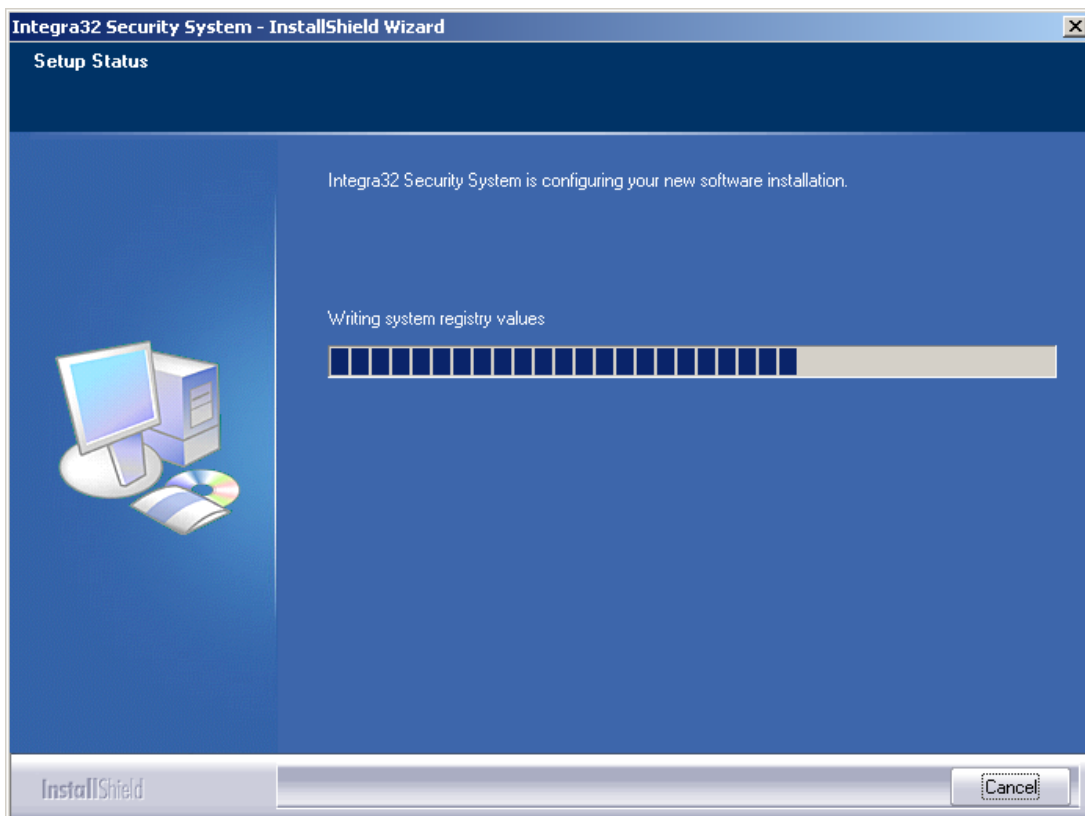

- De installatie wordt nu uitgevoerd.

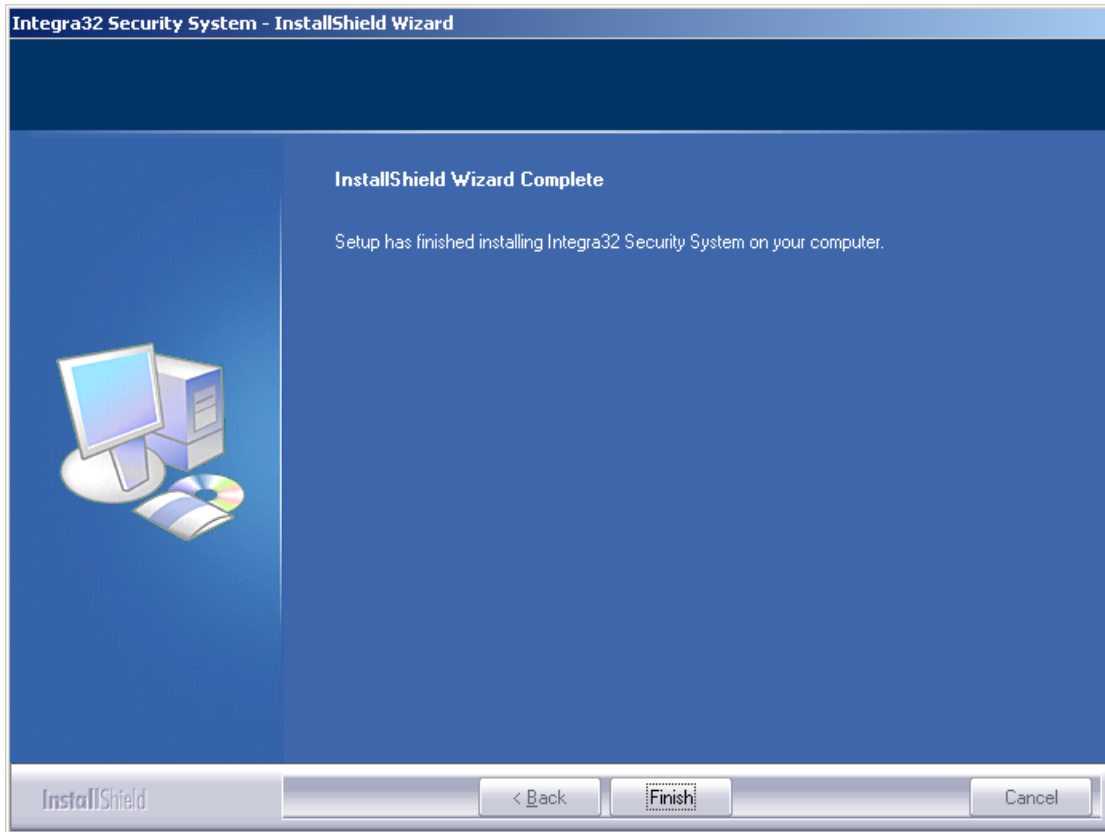

- Als de installatie gereed is, verschijnt bovenstaand venster. Klik op "Finish".

1.1.2 Installatie AxiomLite Service Pack

Na de installatie van de AxiomLite software kan het zijn dat er een extra service pack van AxiomLite dient te worden geïnstalleerd. Deze staat op de Cd-rom in de upgrade folder. Deze folder dien je altijd te controleren. Kies altijd het service pack met het hoogste nummer. Ga voor de laatste updates naar <http://support.aras.nl>

LET OP!

Bij een cliënt -server toepassingen dient op de server en de cliënt(s) hetzelfde service pack geïnstalleerd te worden.

1. Ga nu vanuit de Windows Verkenner naar de "Upgrade" folder van de CD;

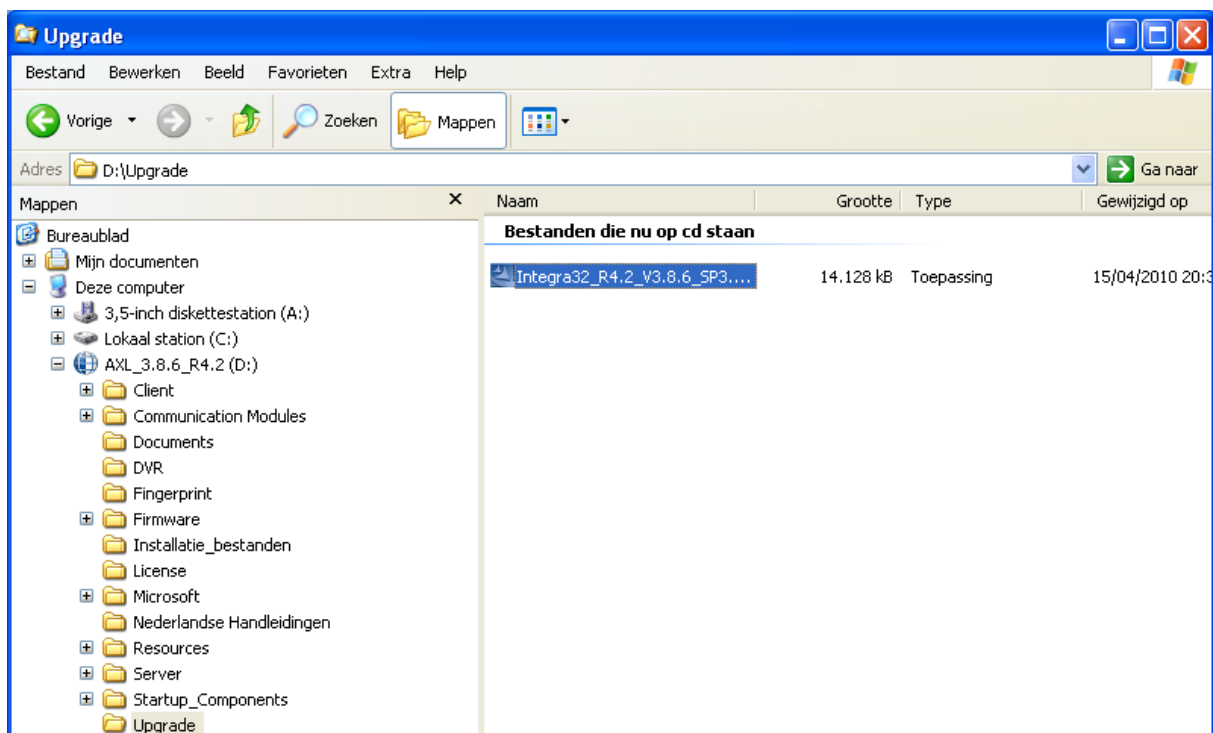

2. Dubbelklik op “Integra32_R4.2_SP#.exe” (# is het service pack nummer);



3. Klik op <Ja>. Het volgende scherm verschijnt.



4. Klik op <Next>. Het volgende scherm verschijnt.

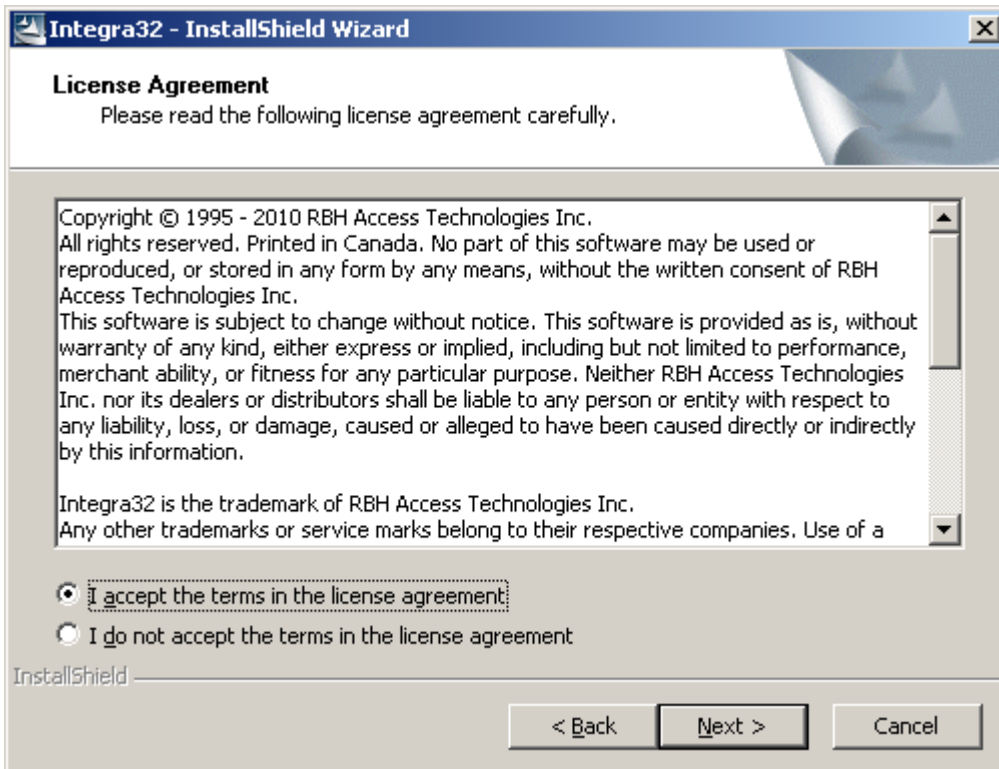

5. Selecteer de optie 'I accept the terms in the license agreement' en klik op <Next>. Het volgende scherm verschijnt.



6. Blader naar de Intergra32 folder en klik op <Start>. Het volgende scherm verschijnt.

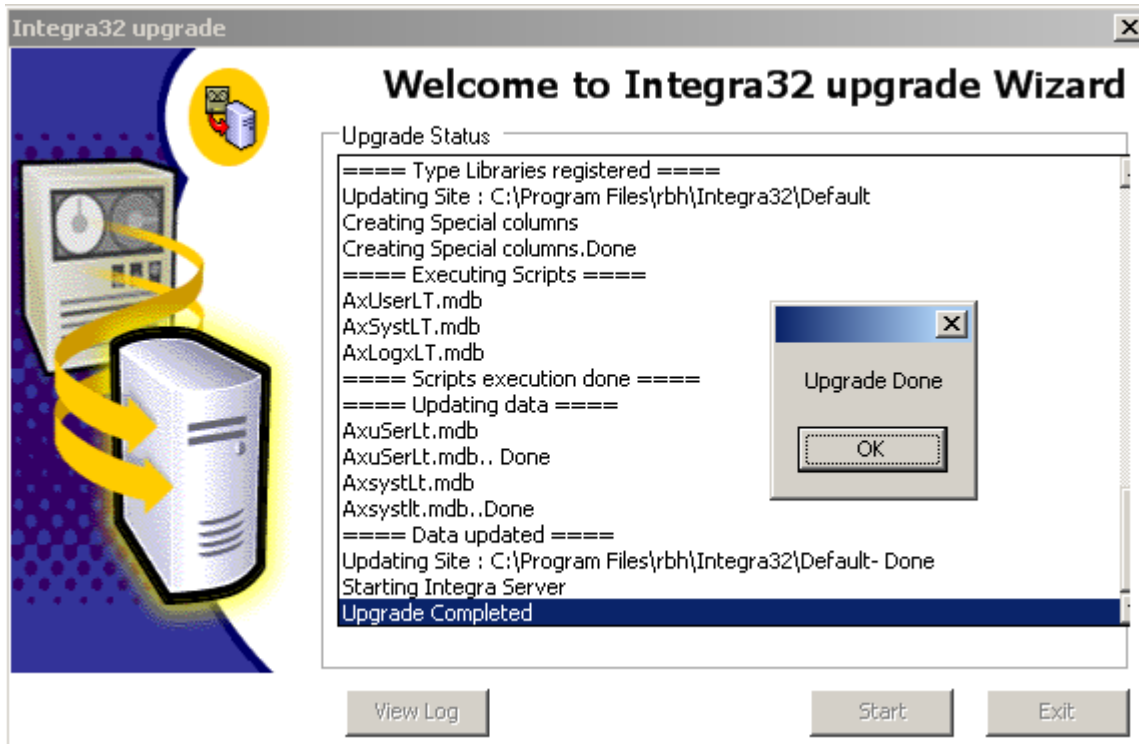

7. Klik op <OK> om de upgrade installatie af te sluiten.

2 AxiomLite opstarten en inloggen

Start de AxiomLite software op via Start-Programma's – Integra32 Security System – Integra32 Security System. Zie de volgende schermafdruck.

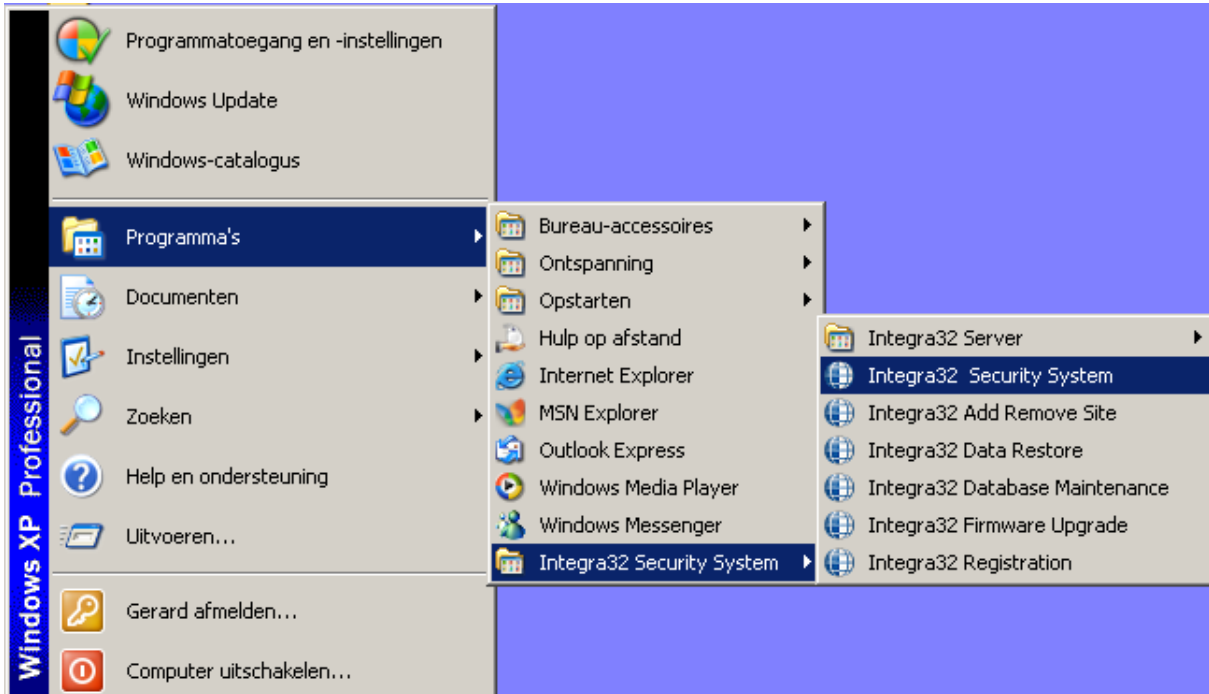

Of klik op de volgende Integra32 snelkoppeling op het bureaublad.



Integra32

Het volgende scherm verschijnt.



3 Taal aanpassen

Nadat we de software hebben opgestart kunnen we beginnen met de configuratie van het systeem. Hiervoor is het makkelijk de software eerst in het Nederlands te zetten. Dit gaat als volgt. Klik op het plus teken in het scherm 'Configure' (Configuratie) net voor het woord 'Users' (Operators).



We zien dat er reeds 1 gebruiker (Operator) in staat genaamd 'rbh'. Door op deze gebruiker te gaan staan en een rechter muis klik te doen kunnen we de zogenaamde 'Properties' (Eigenschappen) opvragen.

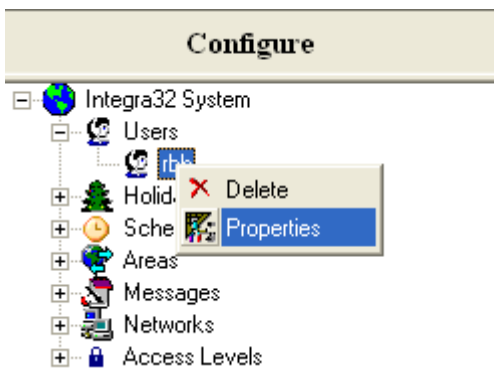

Het volgende scherm verschijnt.

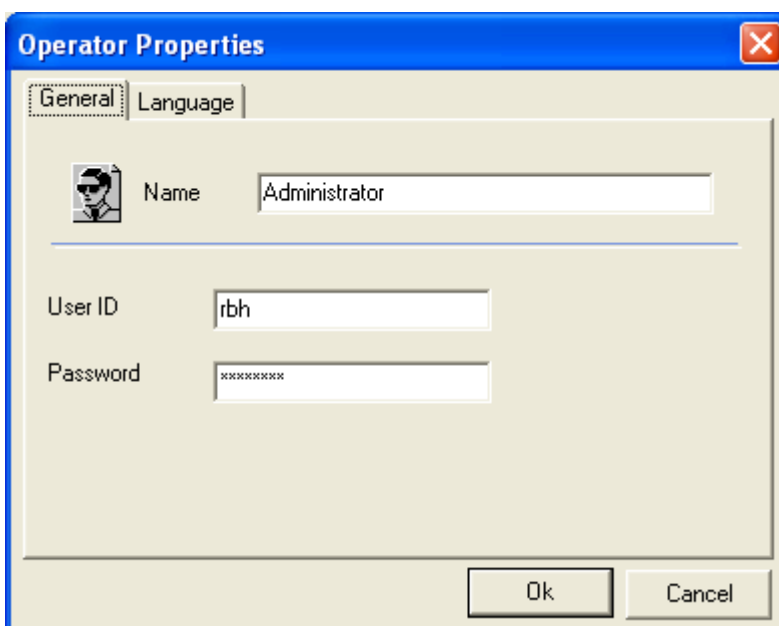

Selecteer het tweede tabblad. Het volgende scherm verschijnt.

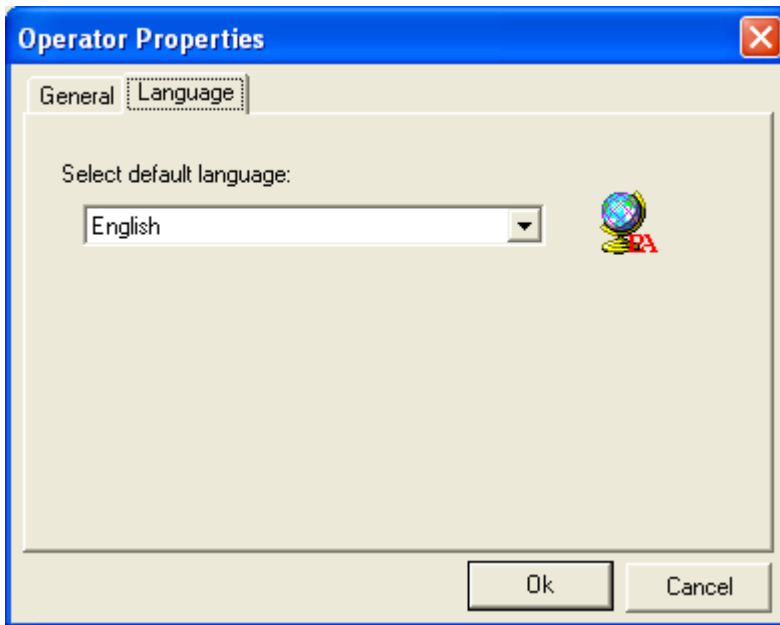

Selecteer in dit scherm 'Dutch' om de Nederlandse taal te selecteren.
Als we hierna een keer uitloggen en weer inloggen dan staat de taal op Nederlands.

4 Hardware aansluiten

We kunnen met behulp van de AxiomLite software met twee panelen communiceren. De AXIRC-PCB en de AXURC-PCB.

Het aansluitschema van de AXURC-PCB staat hieronder weergegeven.

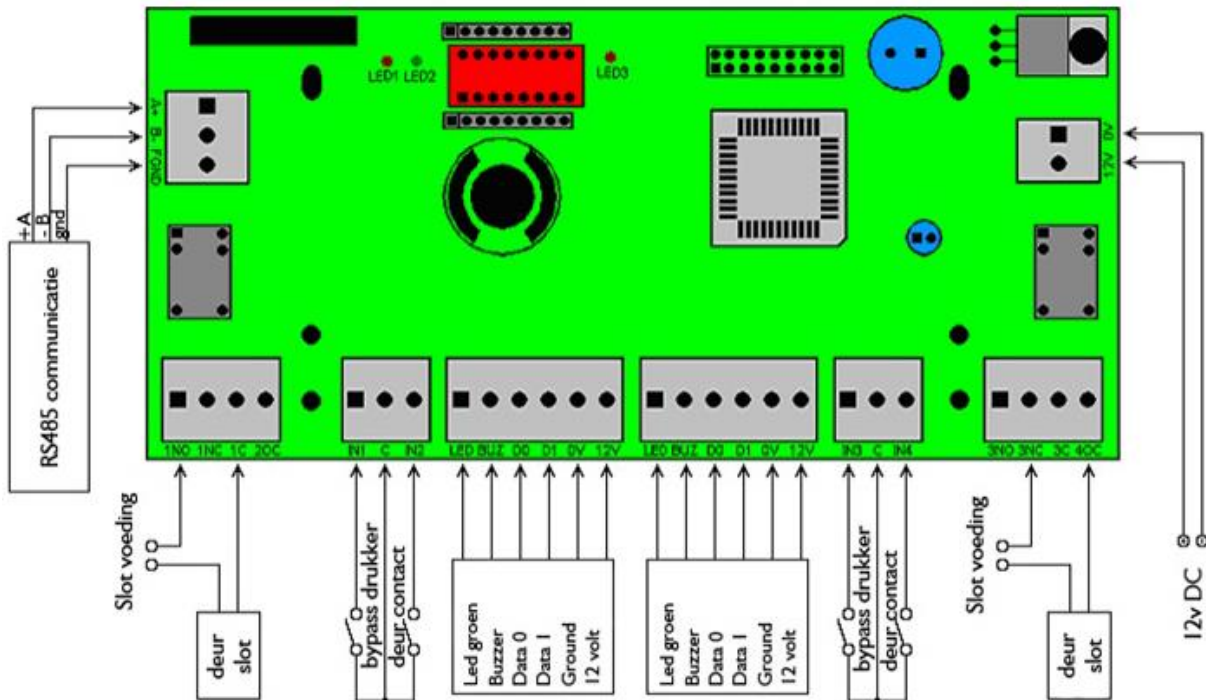

AXURC-PCB

Het aansluitschema van de AXIRC-PCB staat hieronder weergegeven.

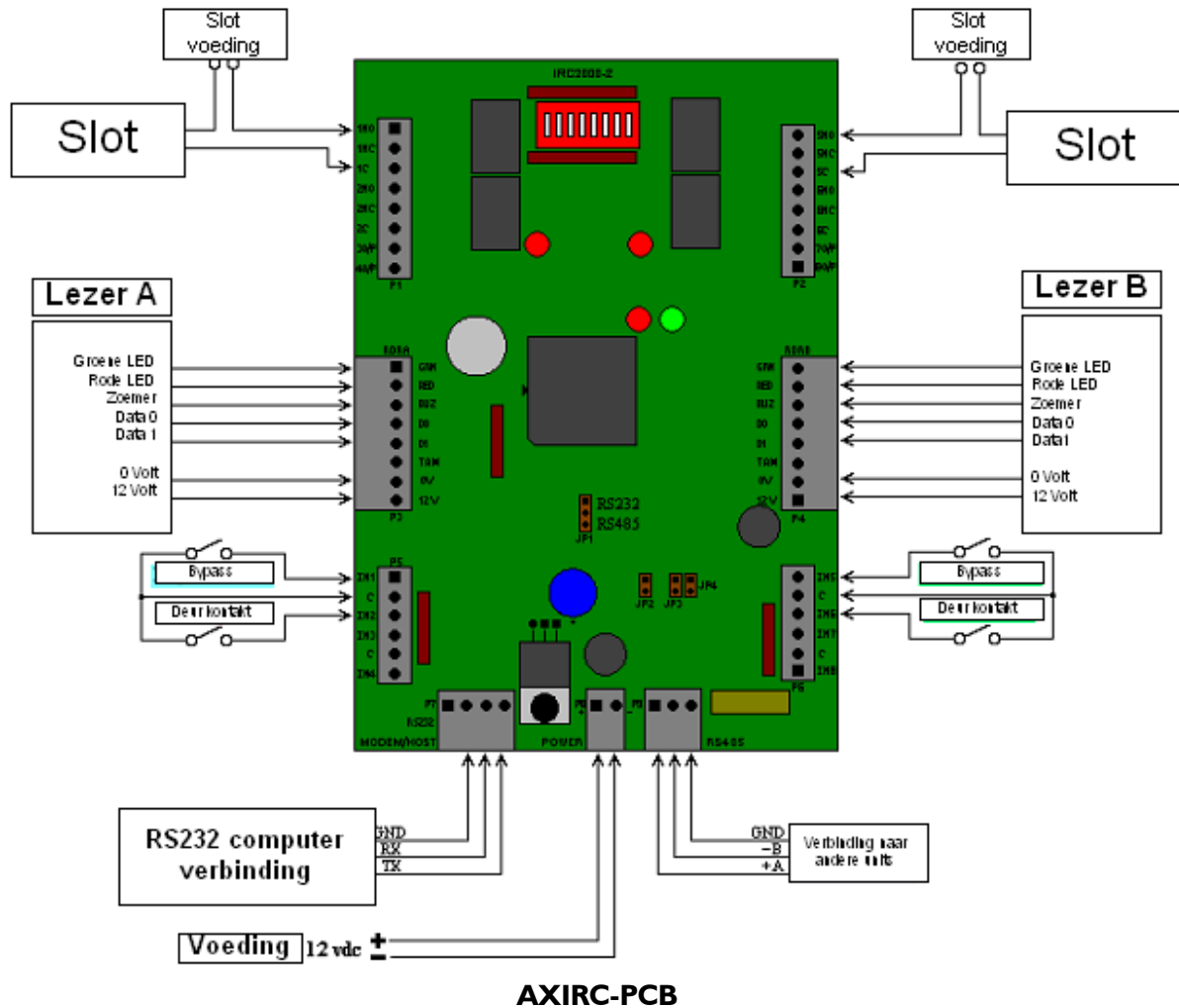

4.1 Adres en baudrate op het AxiomLite paneel instellen

TIP!

Het is verstandig om eerst met één AxiomLite paneel verbinding te maken alvorens de andere aan te sluiten via de RS485 bus.

Om verbinding te krijgen met een AxiomLite paneel is het onderstaande van belang. Stel via het dipswitchblok de baudrate in op 9600 baud en zet het adres van het eerste paneel op adres 1. Dit doe je door de eerste dipswitch omhoog te zetten en de andere omlaag te zetten.

Voorbeeld Adres 1 baudrate 9600.



BAUDRATE: 9600
ADRES: 1

Extra Info

Dipswitch 1 t/m 5 worden gebruikt voor de adres instelling.

Paneel Adressering					
Switch 1	Switch 2	Switch 3	Switch 4	Switch 5	Adres
On	Off	Off	Off	Off	1
Off	On	Off	Off	Off	2
On	On	Off	Off	Off	3
Off	Off	On	Off	Off	4
On	Off	On	Off	Off	5
Off	On	On	Off	Off	6

Dipswitch 6 en 7 worden gebruikt om de baudrate in te stellen.

Paneel Baud Rate Selectie		
DIP Switch 6	DIP Switch 7	Baud Rate
OFF	OFF	9,600
ON	OFF	28,800
OFF	ON	38,400
ON	ON	56,000

LET OP!

Nadat we dipswitch instellingen wijzigen dien we het AxiomLite te herstarten door het paneel spanningsloos te maken, 5 seconden te wachten en de spanning er weer op te zetten.

4.2 RS232, RS485 of LIF-200 aansluiten

Alleen de AXIRC is voorzien van een RS232 aansluiting. Een AXURC heeft geen RS232 aansluiting en kan alleen met een USB naar RS485 converter of met een LIF-200 converter met de PC worden verbonden. Indien je via een LIF-200 verbinding maakt doorloop dan eerst Hoofdstuk 7, LIF-200 programmeren.

Indien we over een AXIRC beschikken dan sluiten we deze als volgt aan.

Sluit de RS232 kabel aan op de PC/Server en het AxiomLite paneel en zet Jumper JP1 op RS232 (bovenste stand). Deze kabel sluit je als volgt aan. Zie figuur 1 voor de locatie van de RS232 aansluiting.

RS232 stekker PC (DB9)		Aansluiting poort P7 AxiomLite paneel
GND (5)	Rood	GND/0V
Tx (2)	Bruin	Rx
Rx (3)	Zwart	Tx

LET OP!

Indien je via een LIF200 verbinding maakt doorloop dan eerst Hoofdstuk 7, LIF-200 programmeren.

4.3 Lezers aansluiten

Bij elke kaartlezer die door ARAS wordt geleverd zit een aansluitschema. Sluit deze lezer volgens dit aansluit schema aan. Op de aansluitschema's van de AXURC en de AXIRC aan het begin van dit hoofdstuk staat aangegeven waar we de lezer aansluiten.

4.4 Sloten/magneten/poorten aansluiten

Op de aansluitschema's van de AXURC en de AXIRC staat aangegeven hoe we een slot aansluiten. Het is belang te weten of je een slot gebruikt wat spanningsloos vergrendeld (arbeidsstroom) of spanningsloos ontgrendeld (ruststroom). Bij een arbeidsstroom grendel gebruik je naast het C (common) contact het NO contact. Bij een ruststroom grendel gebruik je naast het C (common) contact het NC contact.

4.5 Bypass knop of RTE (Request To Exit) aansluiten

Op de aansluitschema's van de AXURC en de AXIRC staat aangegeven hoe we een bypassknop aansluiten. Een Bypassknop is normaal gesproken een (NO) normaal open contact. Indien je een bypass drukker gebruikt die (NC) normaal gesloten is dien je dit in de software aan te geven (in het menu Ingangen).

4.6 Deurcontact aansluiten

Op de aansluitschema's van de AXURC en de AXIRC staat aangegeven hoe we een deurcontact aansluiten. Een deurcontact is normaal gesproken een (NC) normaal gesloten contact. Indien je een deurcontact gebruikt die (NO) normaal open is dien je dit in de software aan te geven (in het menu Ingangen).

5 Systeem programmeren

5.1 Verbinding met een AxiomLite paneel tot stand brengen via de software



Via de zogenaamde Configuratie Tree kunnen we het systeem configureren.



Onder 'Netwerken' staat reeds 1 netwerk wat reeds compleet geconfigureerd is. Open onder 'Netwerken' het eerste netwerk genaamd 'Network 1' door het kruisje aan te klikken. Ga daarna op netwerk 1 staan en open door middel van een rechtse muisklik de eigenschappen. Het volgende scherm verschijnt.

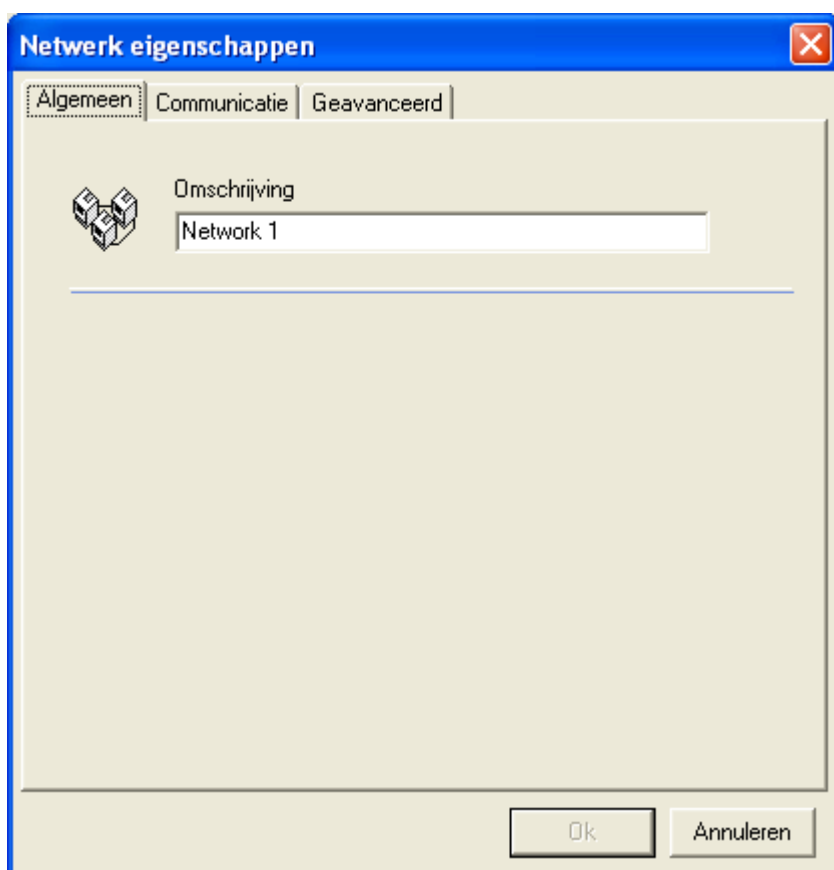

Open nu het tweede tabblad van dit scherm genaamd 'Communicatie'. Het volgende scherm verschijnt.

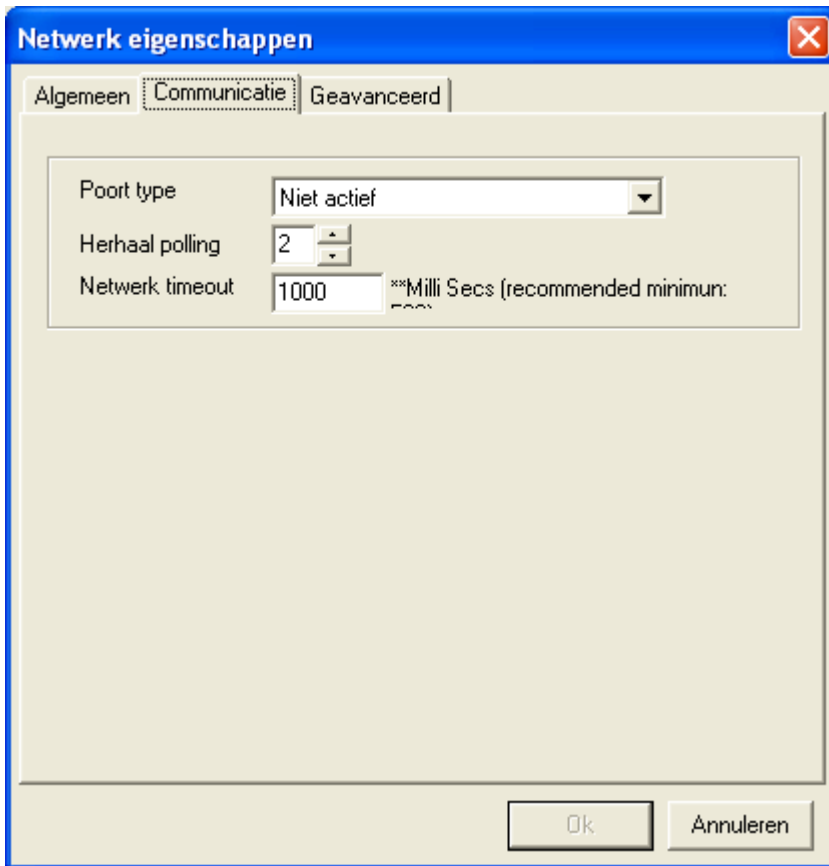

LET OP!

Indien u met een LIF-200 met een AxiomLite paneel gaat communiceren doorloop dan eerst hoofdstuk 7 waarin staat hoe een LIF-200 geconfigureerd wordt. Gaat u via een directe kabel communiceren ga dan hieronder verder.

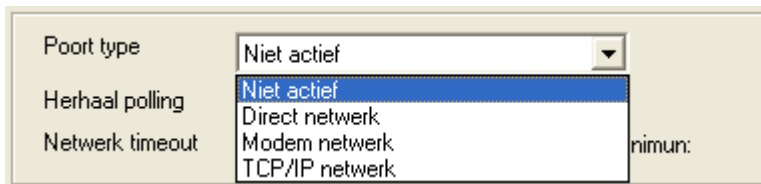

Uitleg Poort type:

Direct netwerk

Dit poort type selecteren we als we via een directe RS232 kabel, een USB converter of via een RS232/RS485 converter met het AxiomLite paneel communiceren.

Modem netwerk

Dit poort type selecteren we als we via een modem met het AxiomLite paneel communiceren.

TCP/IP netwerk

Dit poort type selecteren we als we via een LIF200 TCP/IP converter met het AxiomLite paneel communiceren. Zie hoofdstuk 7, LIF200 programmeren.

Kies nu bij poort type Direct Network. Het volgende scherm verschijnt.

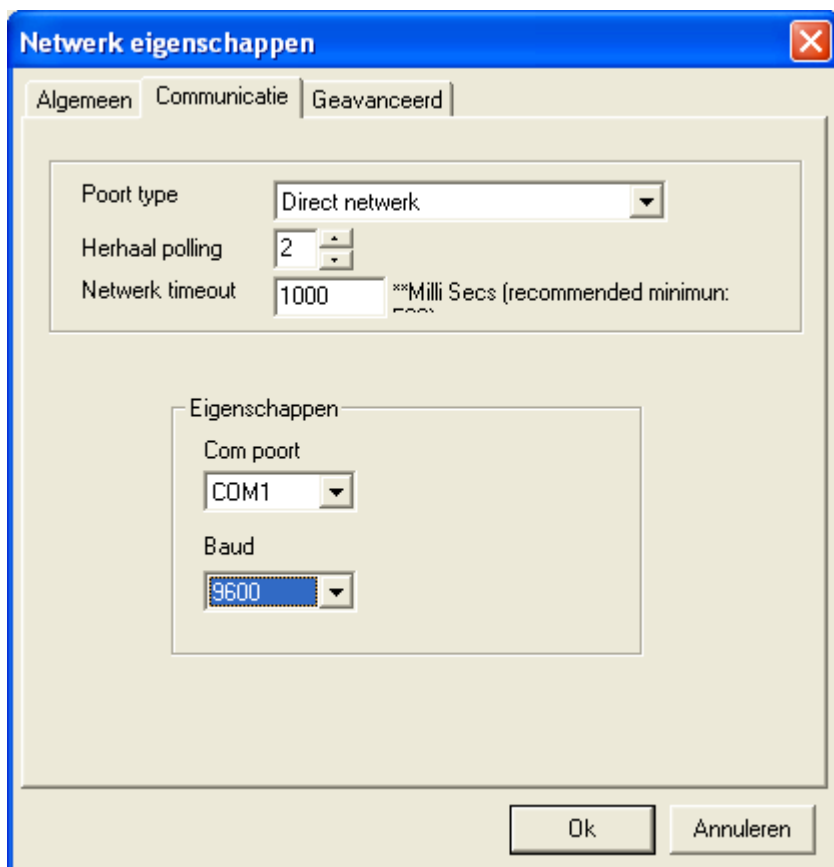

Stel de volgende zaken bij eigenschappen in:

5.1.1 Com-poort

De com-poort die je gebruikt om te communiceren.

5.1.2 Baudrate

De baudrate stel je in op 9600 baud. Indien gewenst is deze later te verhogen naar bijvoorbeeld 38400 baud. Dit dient dat tevens door middel van het dipswitchblok S1 te worden ingesteld. ARAS adviseert deze Baudrate niet hoger in te stellen dan 9600 baud. Overleg met ARAS voor een hogere baudrate.

Nadat je de instellingen juist hebt ingesteld klik je op de knop <OK>.

Paneel controleren/toevoegen of wijzigen

Indien we een netwerk hebben toegevoegd en alles hebben ingesteld is de volgende stap een paneel toevoegen. Open 'Network I' door het kruisje aan te klikken. Ga daarna op Panelen staan en open door middel van een rechtse muisklik het keuze menu. Het volgende scherm verschijnt.

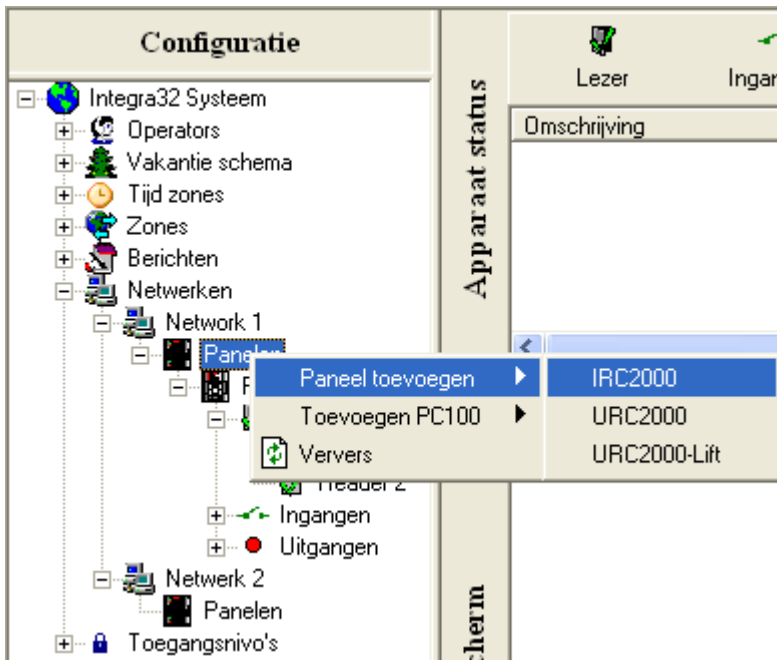

Via dit keuze menu kunnen we nu een IRC2000 (AXIRC), een URC2000 (AXURC) of een URC2000-Lift (AXELC-8) selecteren. Afhankelijk van het paneel wat je wilt configureren kies je de juiste optie.

Axiom Service herstarten

Als je de eigenschappen van een Netwerk hebt veranderd dien je de volgende stappen te doorlopen.

- Sluit AxiomLite af.
- Stop de Axiom Server via Start – Programma's – Integra32 Security Systeem – Integra32 Server (zie volgende schermafbeelding)
- Wacht 10 seconden en start de Axiom Server via Start – Programma's – Integra32 Security Systeem – Integra32 Server (zie volgende schermafbeelding)
- Start AxiomLite op.

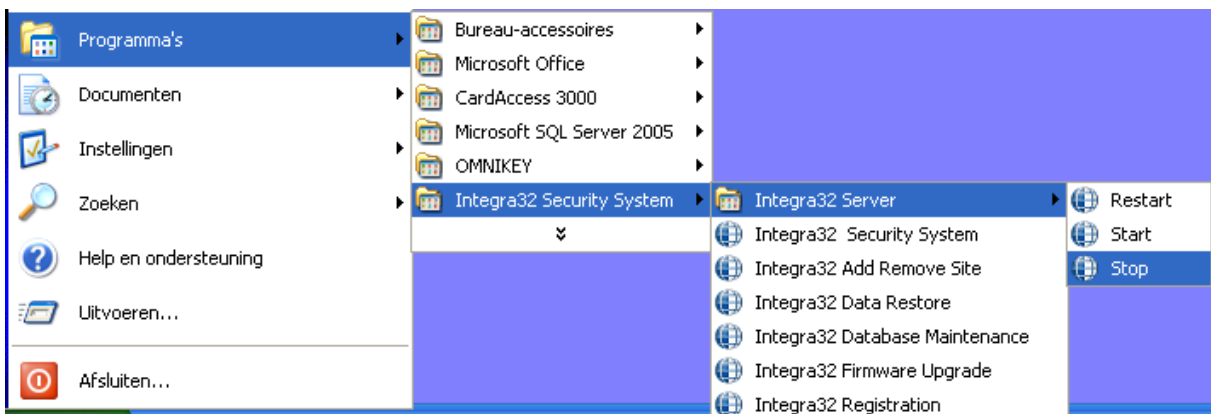

Nadat AxiomLite is gestart kun je in het transactiescherm (Log scherm) zien dat het paneel online is. Indien dit niet het geval is, maak dan het paneel een keer spanningsloos en controleer het volgende:

- Bij een AXIRC, controleer de RS232 aansluitingen en de RS232 jumper instelling op de AXIRC. Als je een LIF200 gebruikt controleer dan de instellingen in de LIF200 en de aansluitingen van de RS232 kabel tussen de LIF200 en de AXIRC, controleer vervolgens de instellingen in de AxiomLite software.

- Bij een AXURC, controleer de RS485 aansluitingen op de AXURC. Als je een LIF200 gebruikt controleer dan de instellingen in de LIF200 en de aansluitingen van de RS485 kabel tussen de LIF200 en de AXURC, controleer vervolgens de instellingen in de AxiomLite software.

LET OP!

Indien je gebruik maakt van een USB naar RS232 of RS485 converter controleer dan in Windows welke com-poort er voor deze converter is aangemaakt en controleer of de AxiomLite software ook op deze com-poort staat.

Onderstaande schermafdruck toont een groene melding in het log scherm welke aangeeft dat het AxiomLite paneel online is. In het scherm 'Apparaat status' kunnen we als we de knop 'Panelen' aan klikken de status van het paneel zien. Als hier staat online dan heeft het paneel op dat moment een online verbinding.

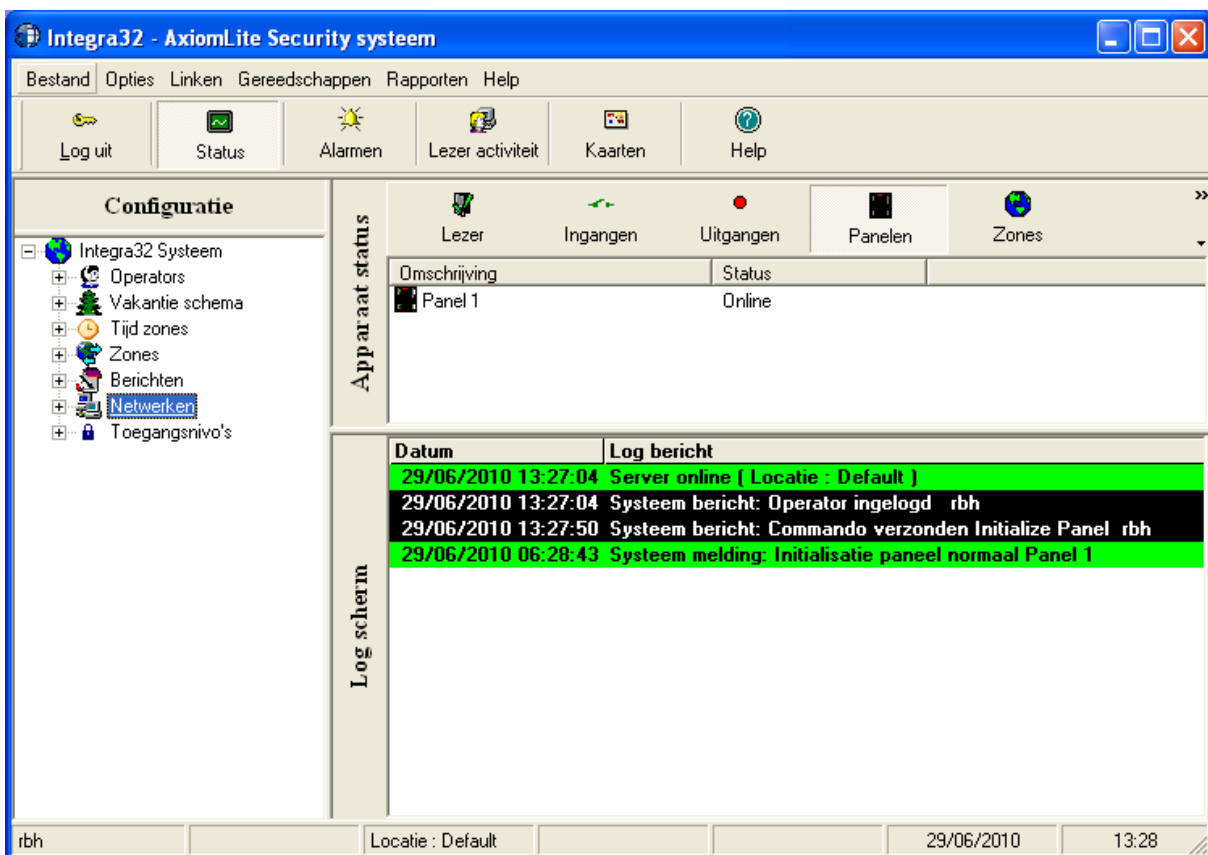

We kunnen de gegevens vanuit de software altijd handmatig laden naar het paneel door in het 'Apparaat status' scherm op het paneel te gaan staan en via een rechtse muisklik de optie Laden – Alle bestanden te selecteren. (Zie volgende schermafdruck)

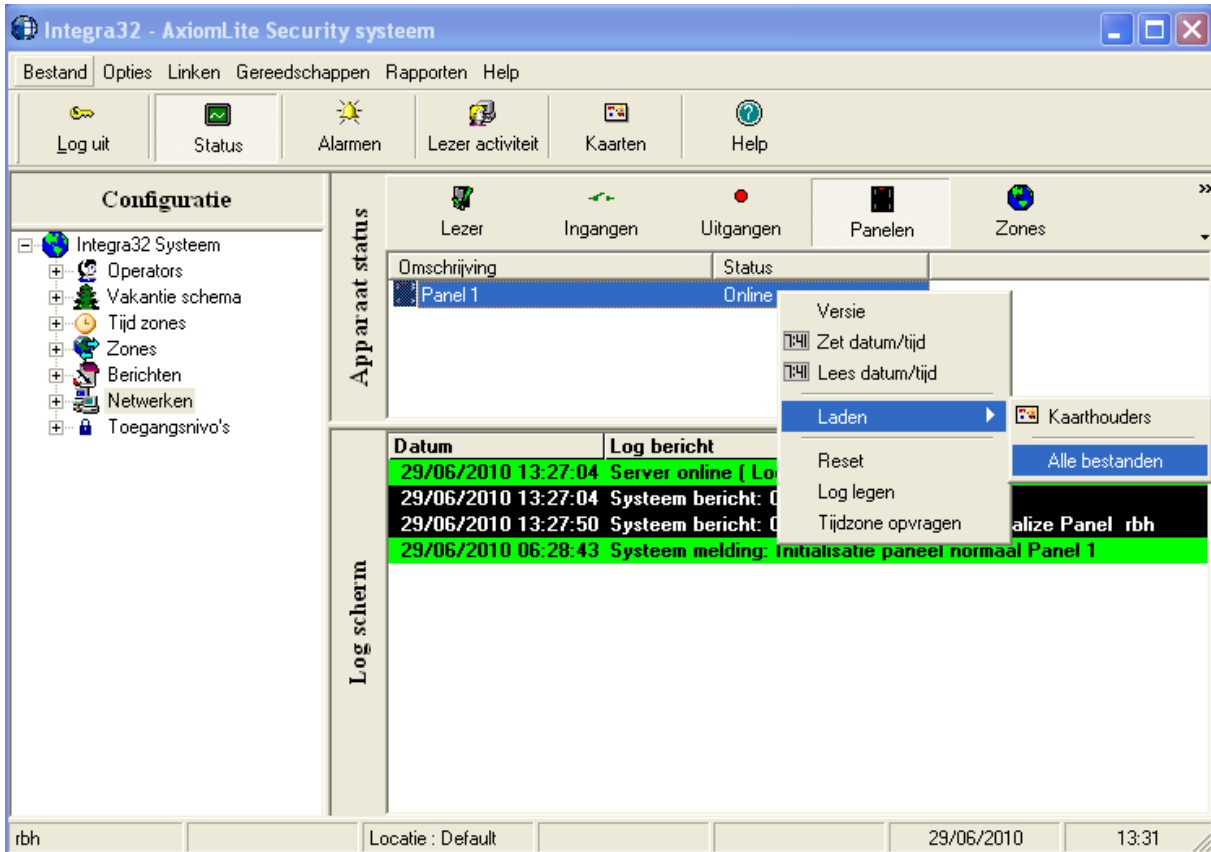

In principe worden alle gegevens die we in de software wijzigen automatisch naar 1 of meerdere panelen verzonden. Met bovenstaande optie laden we de gegevens geforceerd.

5.2 Paneel verder configureren voor het juiste kaartformaat

Nadat we verbinding hebben met het AxiomLite paneel, kunnen we het paneel zodanig instellen dat de kaarten en/of druppels kunnen werken.

Dit gaat als volgt:

Ga op het eerste paneel staan en open via een rechtse muisklik de eigenschappen.

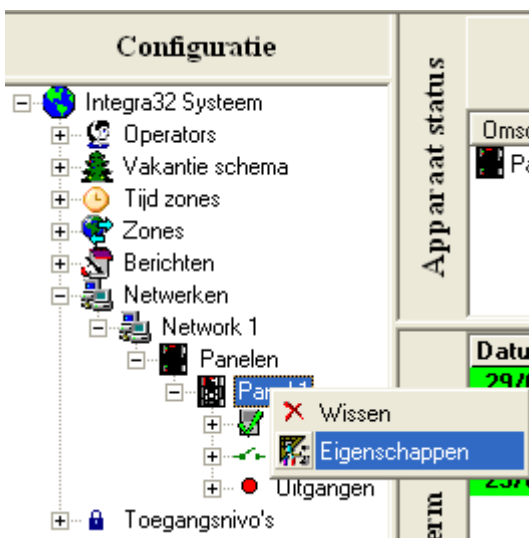

Het volgende scherm verschijnt.

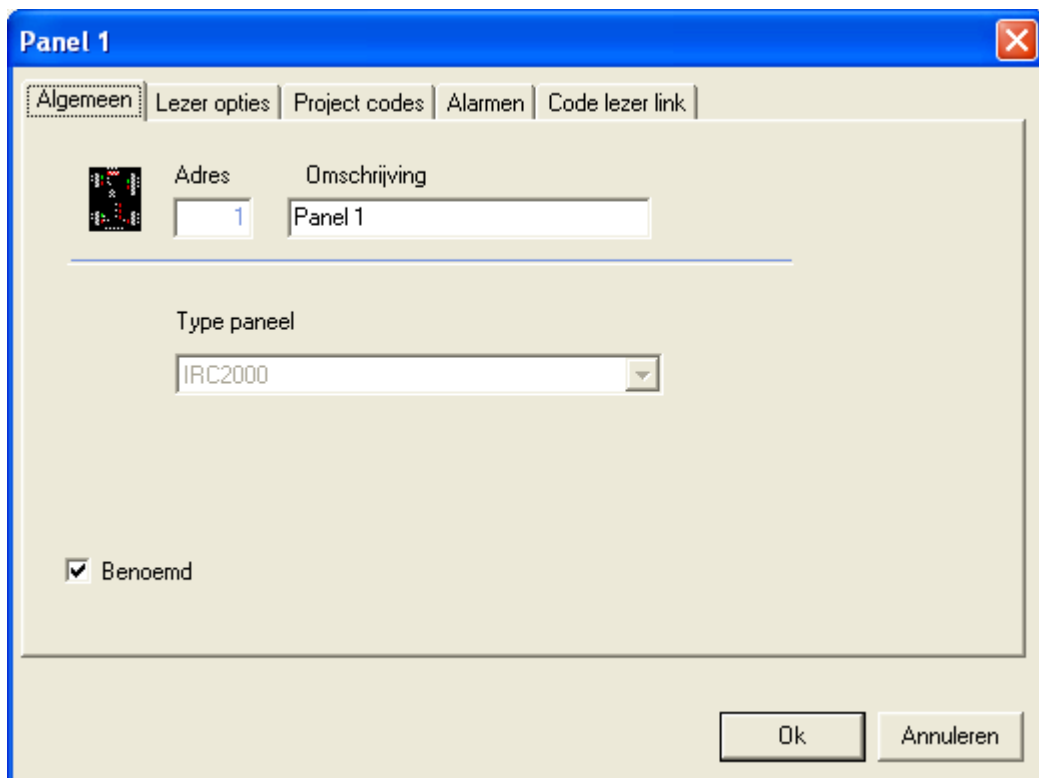

Open het tabblad 'Lezer opties'. Het volgende scherm verschijnt.

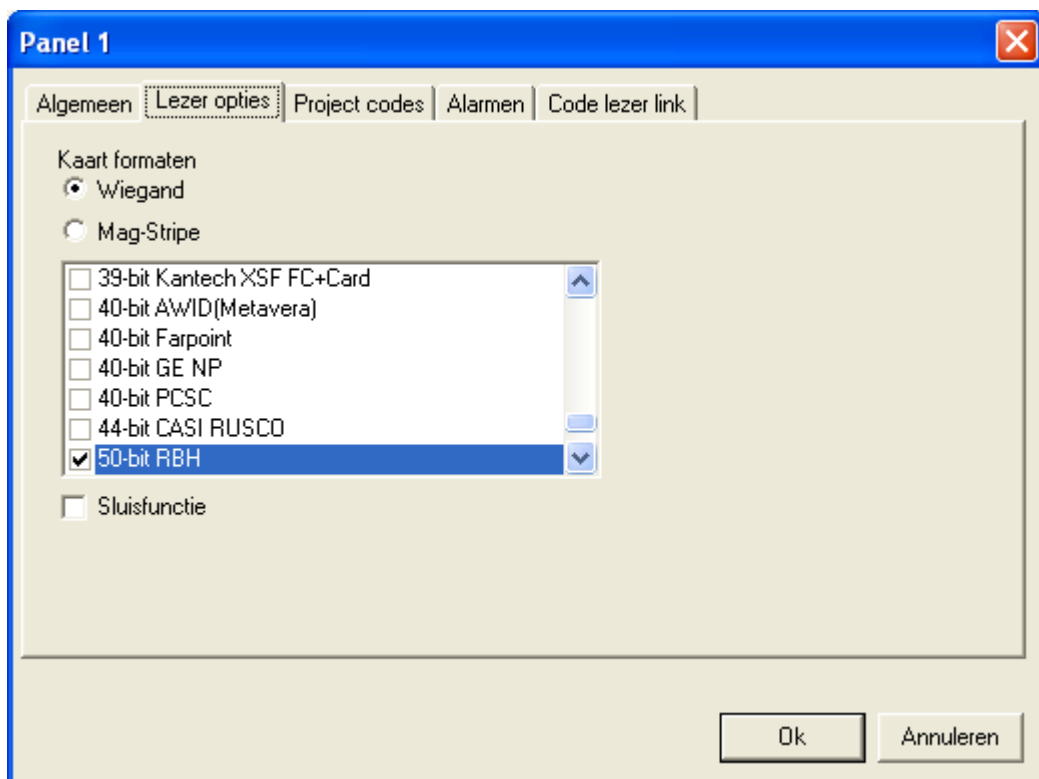

Selecteer hier het juiste kaartformaat.

Voorbeeld:

- 26 bit standaard voor lezers die een standaard 26 bit Wiegand formaat uitzenden.

- 50 bit RBH voor de AXSR2400 en de AX360 lezers.
- 32 bit HID Mifare voor de API0 lezers
- 36 bit ARAS voor de APP, API, APII etc.
- 54 bit ARAS HID voor de iClass HIGH SECURITY lezers zoals de API0ICH5

TIP!

Bij de kaartlezer zit vaak een briefje waarop het typenummer en het bitformaat staat vermeld.

Project code

Indien je de juiste kaartformaten hebt ingesteld dan kunnen we in het tabblad 'Project codes' de eventueel gebruikte project code opgeven. Als de kaarten en/of druppels zijn voorzien van een zogenaamde project code dan staat deze vermeld op de paklijst. Voeg deze project code toe aan de volgende lijst met de knop 'toevoegen'.

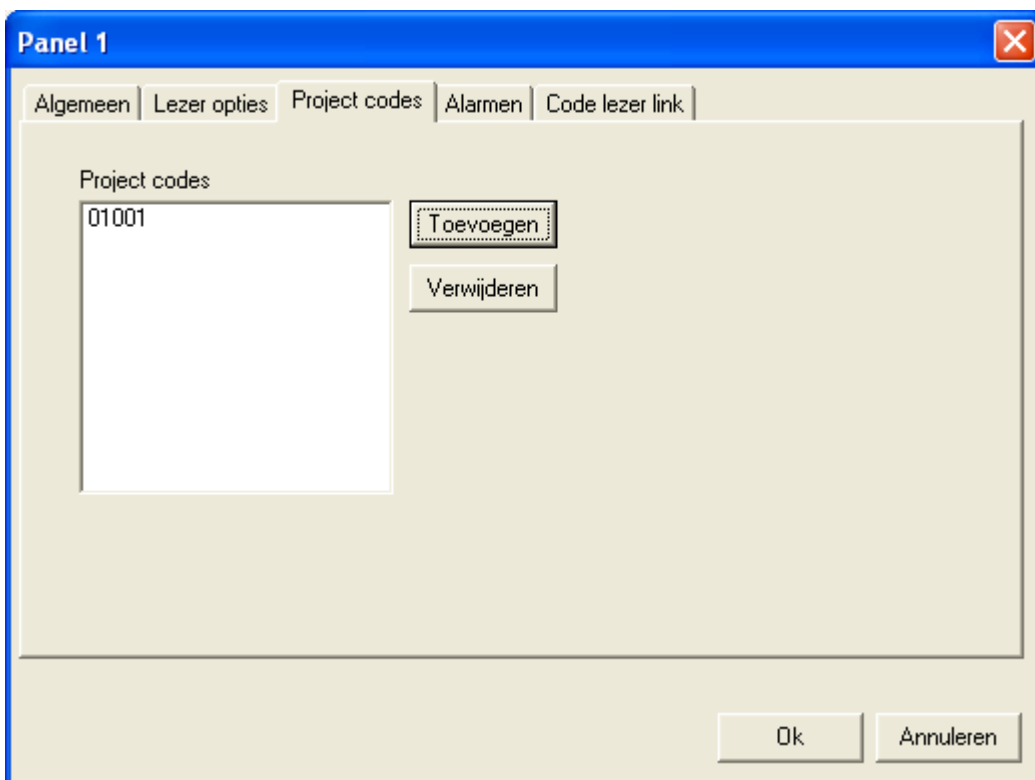

Belangrijk

Sommige kaarten en/of druppels hebben geen project code omdat deze meestal erg lange nummers reeds uniek zijn. In de andere gevallen maakt de combinatie project code en kaartnummer de kaart/druppel uniek. Het systeem zal ook werken als we geen project code invullen maar zal dan wel minder veilig werken.

Als we alles juist hebben ingesteld dan klikken we op de knop <OK> om de wijzigingen op te slaan.

We kunnen nu een kaart of druppel voor de lezer houden om de lezer te testen. Als het goed is verschijnt er een regel in beeld waaraan we kunnen zien dat de kaart/druppel is gelezen. De kaart/druppel is echter nog niet geldig. Een kaart of druppel geldig maken doen we in het volgende hoofdstuk.

Log scherm	Datum	Log bericht
	29/06/2010 14:07:01	Systeem bericht: Log scherm vrij gemaakt
	29/06/2010 07:08:02	Geweigerd: Ongeldig kaartnummer (87) Reader 1 Panel 1
	29/06/2010 07:08:06	Geweigerd: Ongeldig kaartnummer (87) Reader 2 Panel 1

5.3 Kaarten en of druppels geldig maken

Nadat we hebben getest of de lezers werken kunnen we een kaart invoeren. Dit gaat als volgt. Klik met de muis op de knop "Kaarten".

Het volgende scherm verschijnt.

Voer in dit scherm een achternaam in en een voornaam en klik daarna op de knop 'Toevoegen' onder in beeld. Het volgende scherm verschijnt.

Voer in dit scherm bij 'Waarde' het nummer van de kaart of druppel in.
 Voer in dit scherm bij 'Naam' de naam van de kaart of druppel in.(niet noodzakelijk)
 Een kaarthouder kan in AxiomLite meerdere kaarten en of druppels bezitten.

Nieuw item

Waarde

Naam

Klik op <OK> om de kaart of druppel onder deze gebruiker op te slaan.

Integra32 - AxiomLite Kaarthouders

Bestand

Achternaam Voornaam Initialen Kaartrnummer

Kaarten | Profiel | Foto | Notities | Meer velden

87 kaart 1

87
Toegangsnivo
 ...

Geldig m.i.v.

Ongeldig m.i.v. Gebruik-teller

Status PIN code

Type

Geen antipassback Geen auto deactiveren

Open privilege (2)

High security privilege (4)

Link privilege (3/5)

Langer open tijd

Handicap

0 of 0

Als laatste dienen we de kaarthouder het toegangsniveau 'Master' te geven. Het toegangsniveau 'Master' houdt in dat de kaart of druppel bij alle deuren 7 dagen per week en 24 uur per dag binnen mag. Klik daarna op de knop 'Opslaan' om de wijzigingen door te voeren en de kaarthouder op te slaan. De kaart kun je nu testen door hem bij een lezer aan te bieden. Als de kaart juist is ingesteld verschijnt er een groene regel in het Log scherm en gaat de deur of poort open.

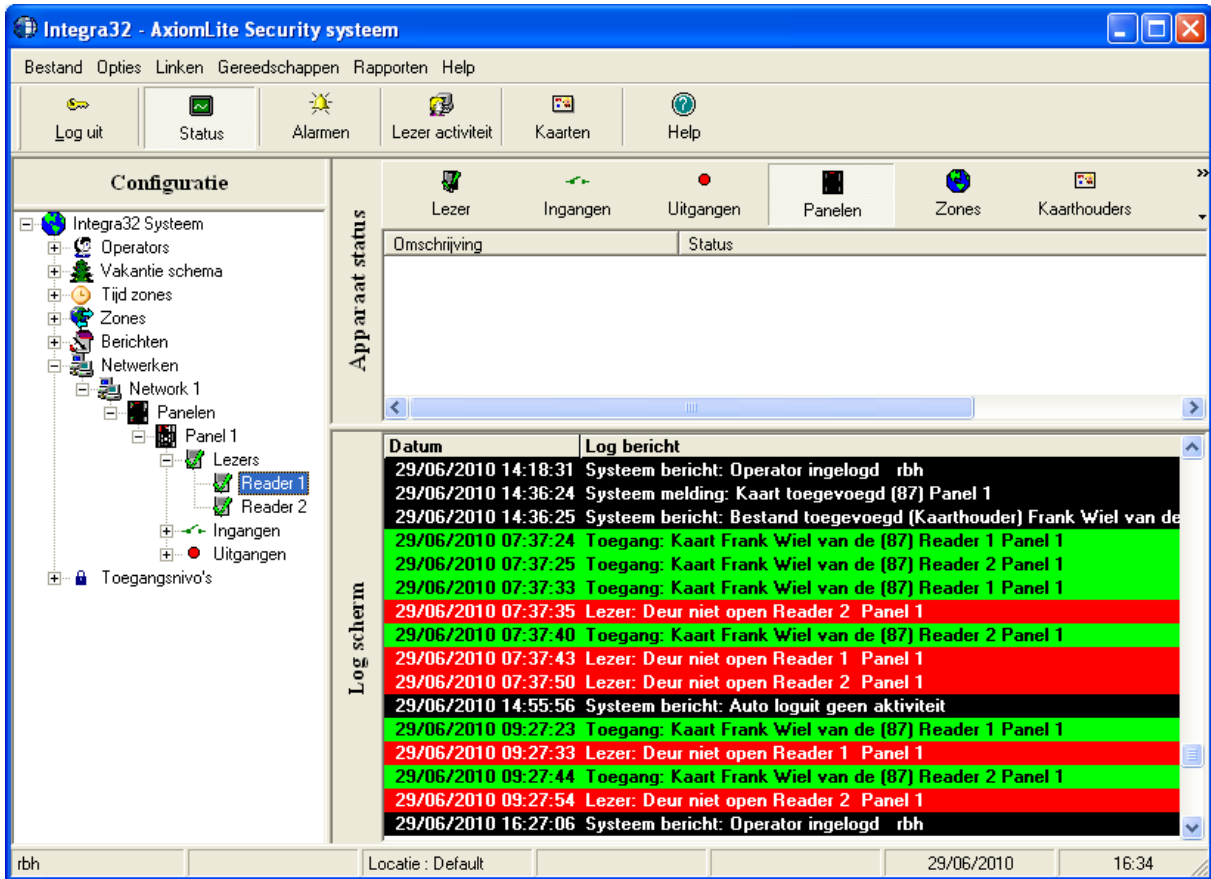

Wat betreft de overige instellingen verwijzen wij je naar de gebruikershandleiding die zich op de cd-rom bevindt.

5.4 Deur niet open melding

Het systeem is standaard zo geprogrammeerd dat het systeem ervan uit gaat dat er deur contacten worden gebruikt. Indien deze niet worden gebruikt dan meldt het systeem bij elke geldige kaart transactie dat de deur niet open gaat. Deze meldingen zijn als volgt uit te zetten.

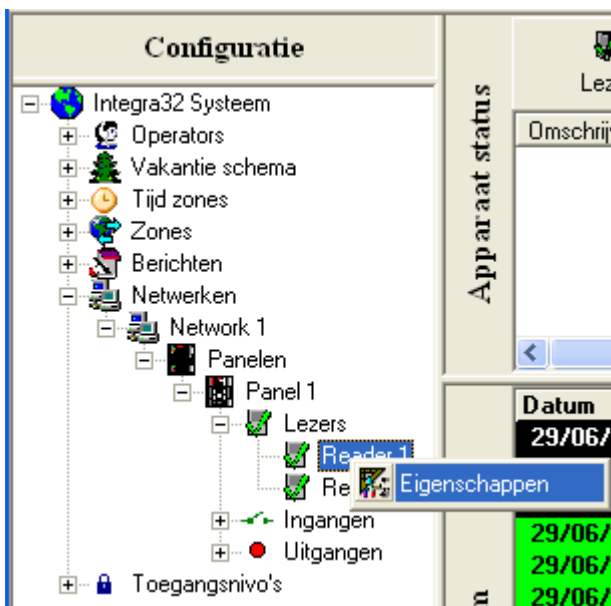

Vraag de eigenschappen van de lezer op door op de lezer te gaan staan en via een rechtse muisklik de eigenschappen op te vragen.

Het volgende scherm verschijnt.

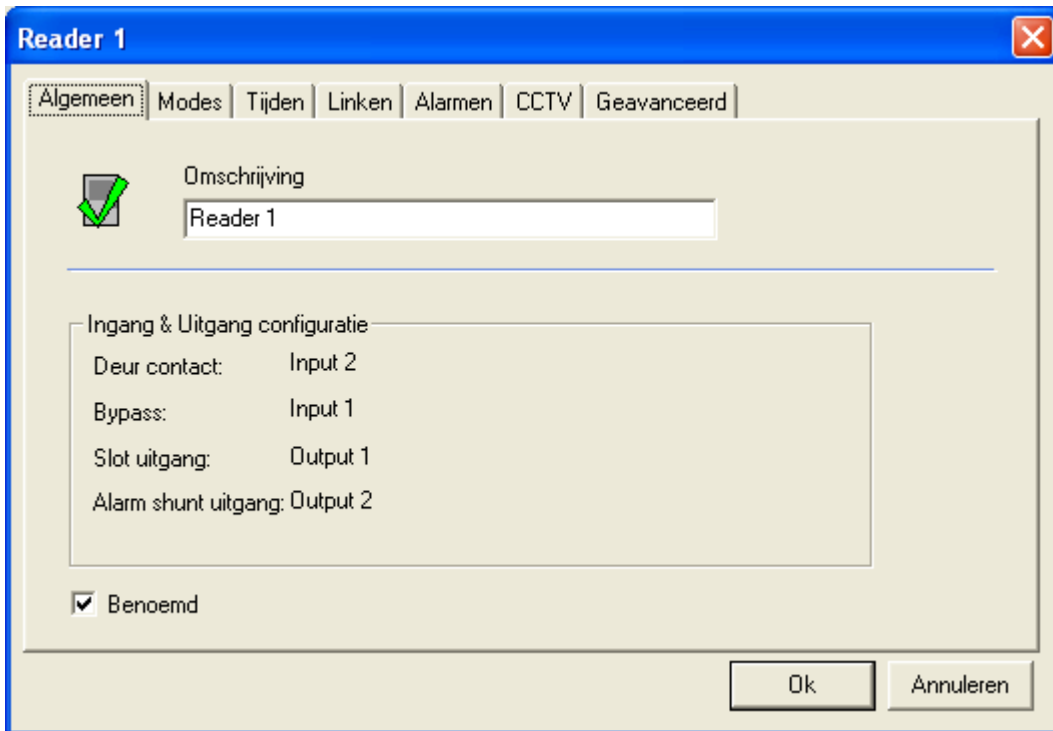

In dit scherm kan de naam van de lezer aangepast worden. Ga naar het tweede tabblad genaamd 'Modes'. Het volgende scherm verschijnt.

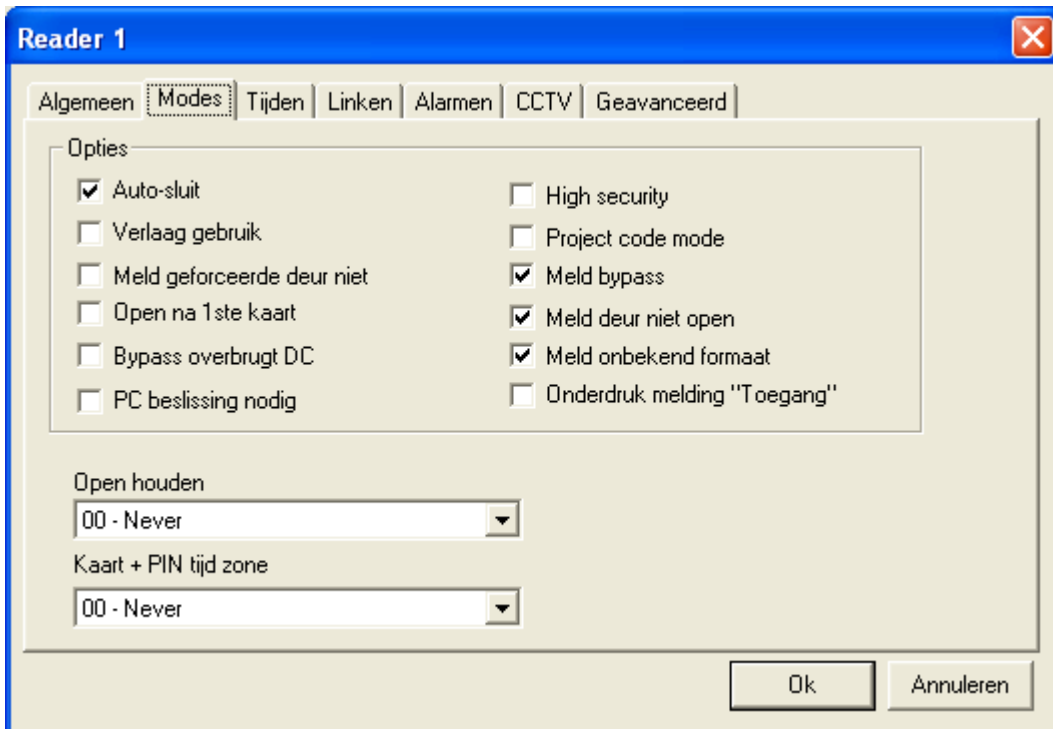

In dit scherm kunnen we aangeven bij de optie 'Meld deur niet open' of er gemeld moet worden als een deur niet wordt geopend. Haal het vinkje weg om deze melding niet meer te laten verschijnen.

In het derde tabblad genaamd 'Tijden' kunnen we voor de betreffende lezer de juiste tijden instellen.

Zie het volgende scherm.

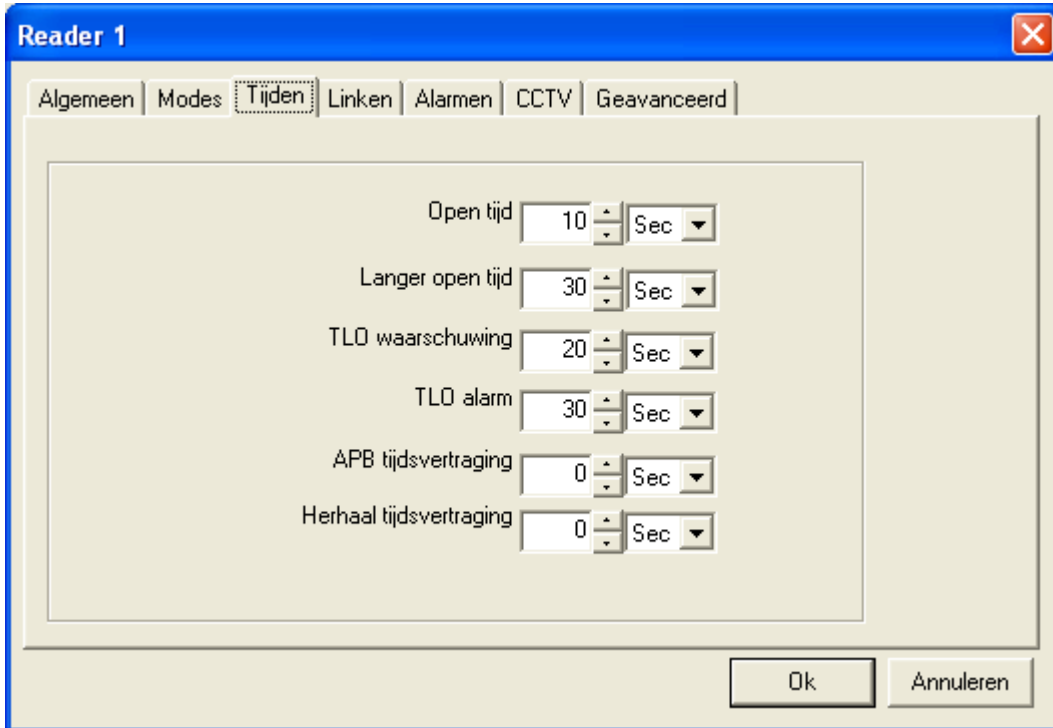

Wat betreft de overige instellingen verwijzen wij je naar de gebruikershandleiding die zich op de cd-rom bevindt.

5.5 Meerdere netwerken aanmaken

Het aanmaken van meerdere netwerken gaat als volgt. Ga op 'Netwerken' staan en kies via een rechtse muisklik de optie 'Netwerk toevoegen'.

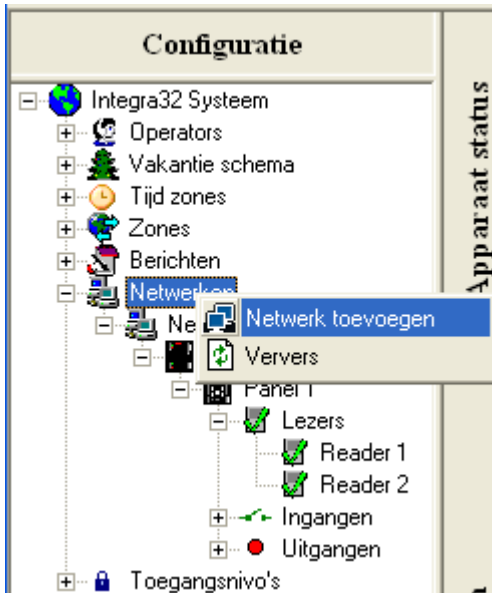

Er verschijnt nu een extra netwerk. Doorloop de stappen vanaf hoofdstuk 1.4 om dit netwerk te configureren.

5.6 Meerdere panelen aanmaken en lezers instellen.

Het aanmaken van meerdere panelen gaat als volgt. Ga op onder een netwerk waar een paneel bij moet komen op 'Panelen' staan en kies via een rechtse muisklik de optie 'Paneel toevoegen' -> IRC2000.

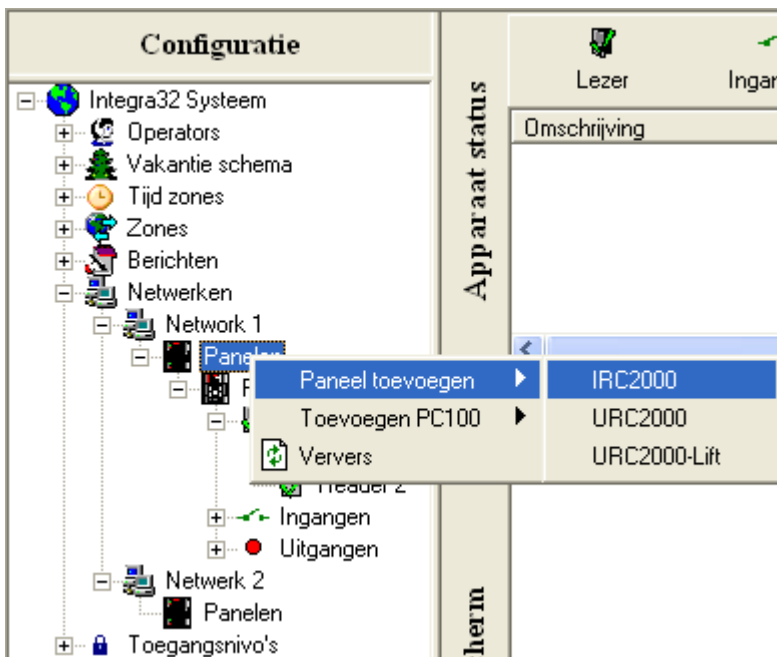

Er verschijnt nu een extra paneel. Doorloop de stappen vanaf hoofdstuk 1.4.2 om dit paneel juist in te stellen. Vervolgens kunnen we via de eigenschappen van de lezer (zie hiervoor hoofdstuk 1.4.4. de lezer instellen.

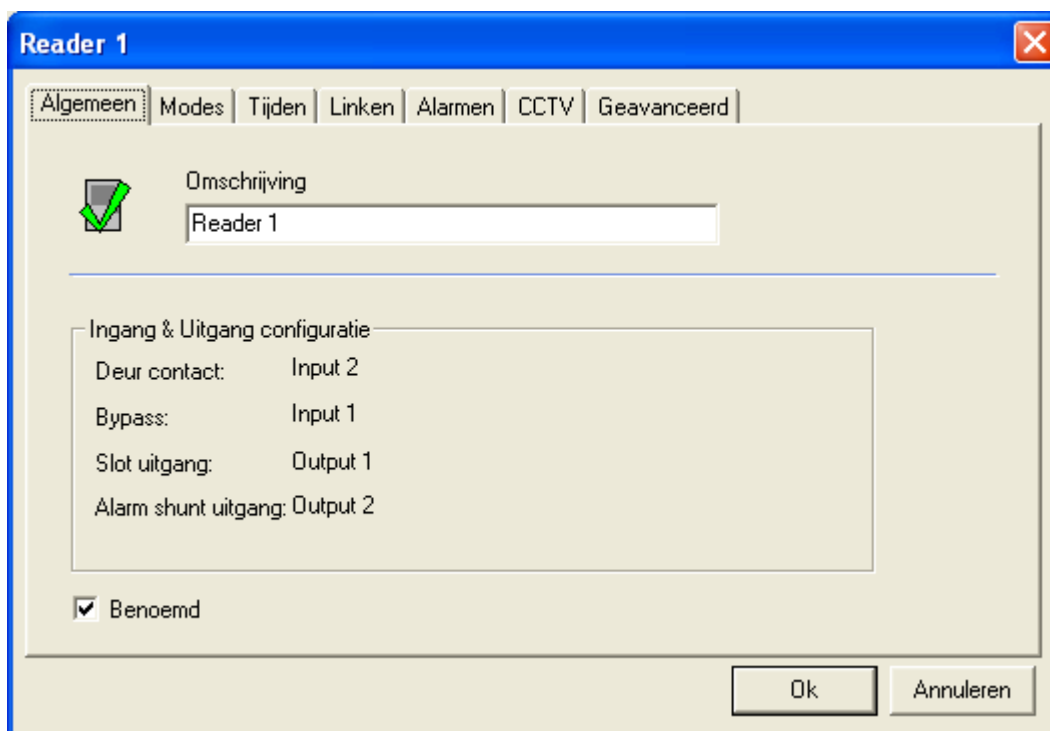
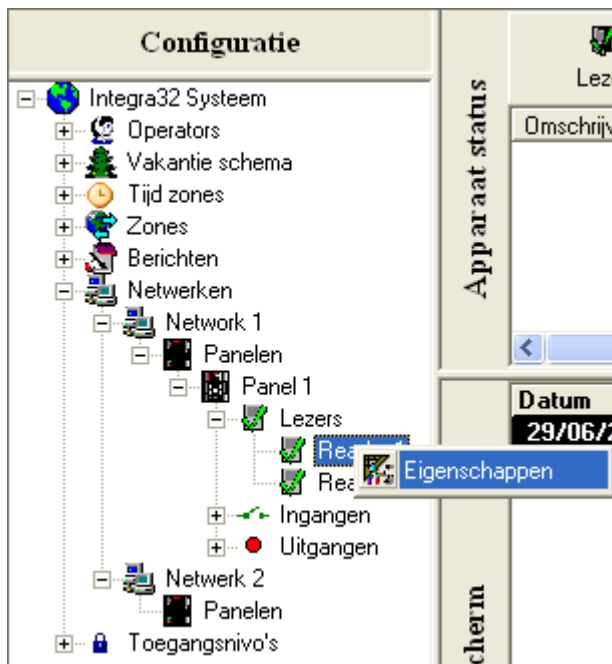

6 Laatste Firmware in het paneel laden

De IRC-2000 panelen zijn voorzien van firmware. Deze firmware zorgt ervoor dat de panelen onafhankelijk van de PC kunnen functioneren. Als de panelen samenwerken met een bepaalde versie van de AxiomLite software, dient er rekening gehouden te worden met de versie van de firmware in de IRC-2000 panelen. In onderstaande tabel is te zien welke firmware samenwerkt met welke AxiomLite software versie.

LET OP!

Het is altijd van belang dat de panelen van de juiste firmware worden voorzien om alle functies op de juiste manier te laten werken.

Software AxiomLite	Firmware	Paneel	Opmerking
3.0 – 3.3	74 - 75	IRC-2000-2	
3.0 – 3.3	79 - 80	IRC-2000-4	
3.6	108+	IRC-2000-2	Deze panelen dienen van een nieuwe EPROM en Dallas chip te worden voorzien
3.6	108+	IRC-2000-4	
3.7	110+	IRC-2000-4	
3.8	110+	IRC-2000-4	

Firmware is een bestand dat eindigt op *.rbh. Deze bestanden staan op de AxiomLite installatie CD in de firmware folder. Indien de juiste versie niet op de CD staat, kunt u deze downloaden via onze website www.aras.nl. U kunt ook contact opnemen met de ARAS Security helpdesk van maandag t/m vrijdag van 8.30 uur tot 17.00 uur op 0900 27274357.

6.1.1 Huidige firmware versie controleren

1. Controleer eerst per paneel de huidige firmware versie. Dit kan in het Apparaat status scherm van AxiomLite worden gedaan door het paneel met de rechter muistoets aan te klikken en vervolgens op versie te klikken;

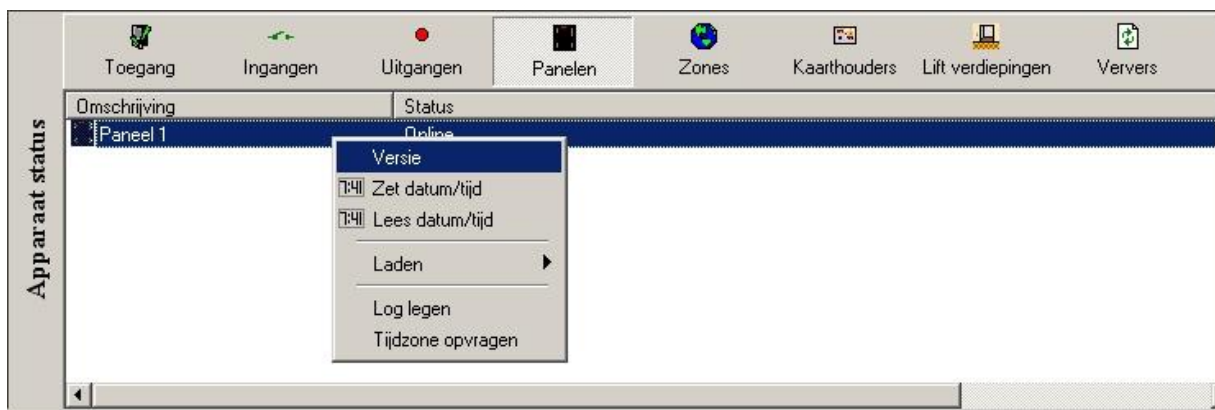

2. In het Log scherm kan de firmware versie van het paneel gelezen worden;

Datum	Log bericht
26/05/06 11:48:40	Systeem bericht: Log scherm vrij gemaakt
26/05/06 11:48:44	Systeem melding: Paneel firmware versie 10.9, Kaarten: 2 - Normaal geheugen, Paneel 1

Log scherm

Als van alle panelen bekend is welke firmware versie erin zit, kan worden bepaald welke panelen ge-upgrade dienen te worden.

6.1.2 Firmware wijzigen in panelen

Het opwaarderen van firmware gebeurt vanuit de AxiomLite Server PC.

1. Sluit de AxiomLite software helemaal af;
2. ga vervolgens naar <Start>, <Programma's>, <Integra32 Security System>, <Integra32 Firmware Upgrade>;

3. Vul bij <Login Name> de gebruikersnaam in. Standaard is dit "RBH". Vul bij <Password> het wachtwoord in. Standaard is dit "password" en klik op <OK>;

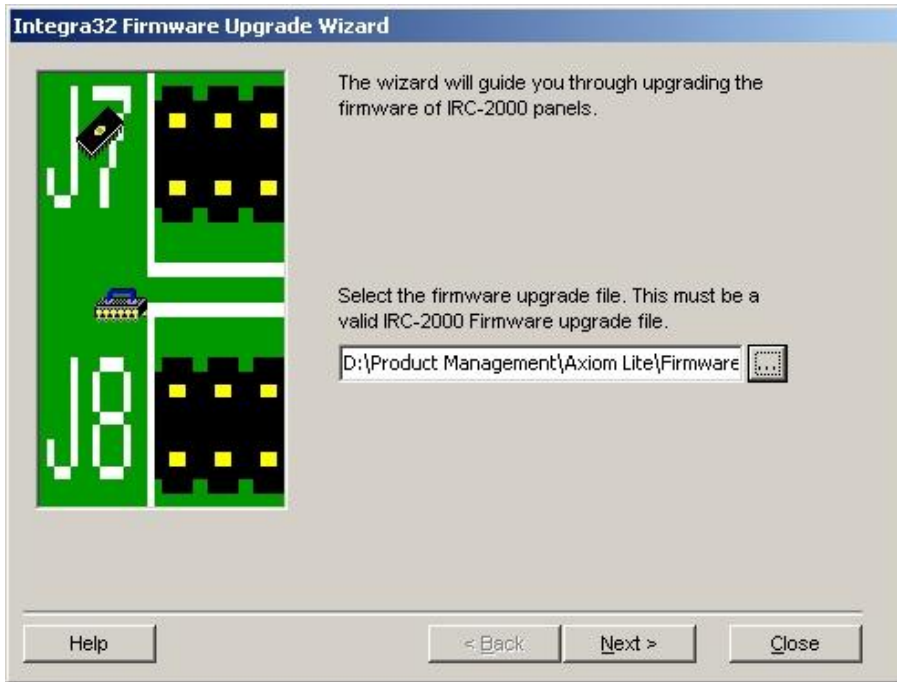

4. Blader nu naar het firmware bestand waarmee de AXIRC of de AXURC wordt ge-upgrade en klik op <Next>;

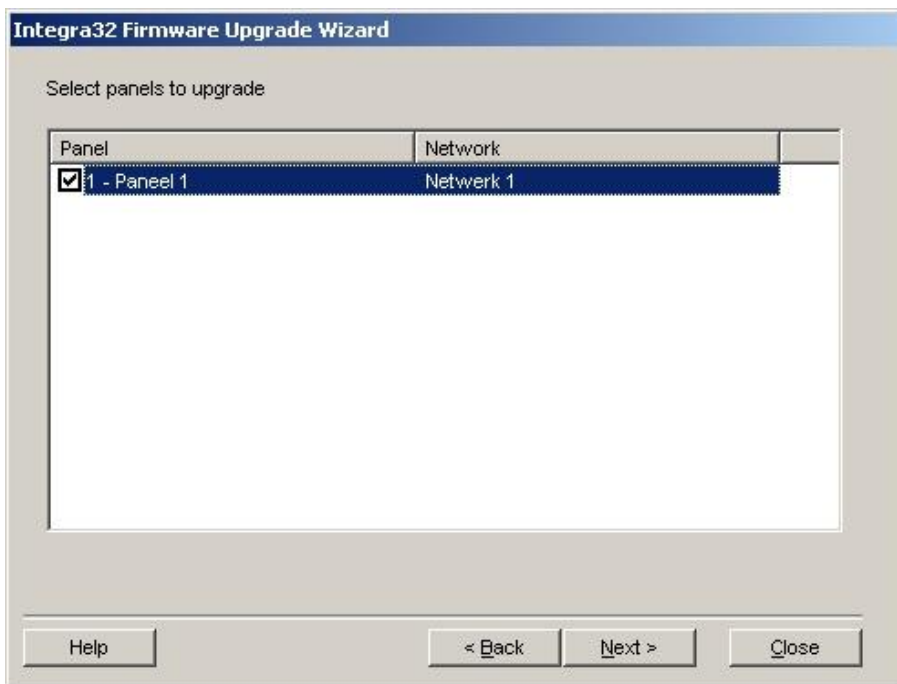

5. Selecteer nu het paneel waarvan de firmware ge-upgrade dient te worden en klik op <Next>. Wij adviseren om de panelen één voor één van nieuwe firmware te voorzien;

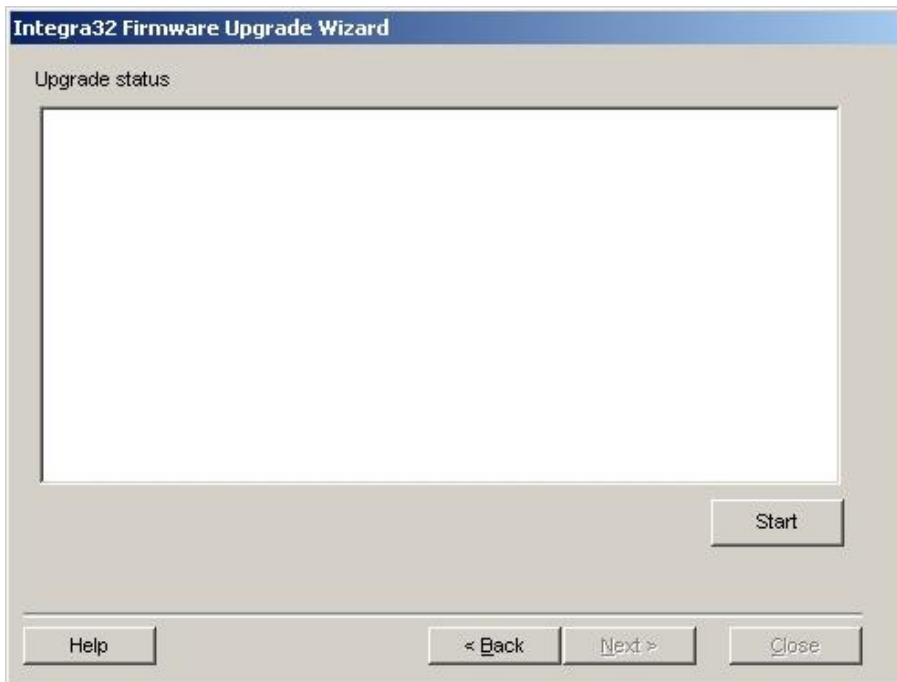

6. Klik vervolgens op <Start> om de upgrade te starten;

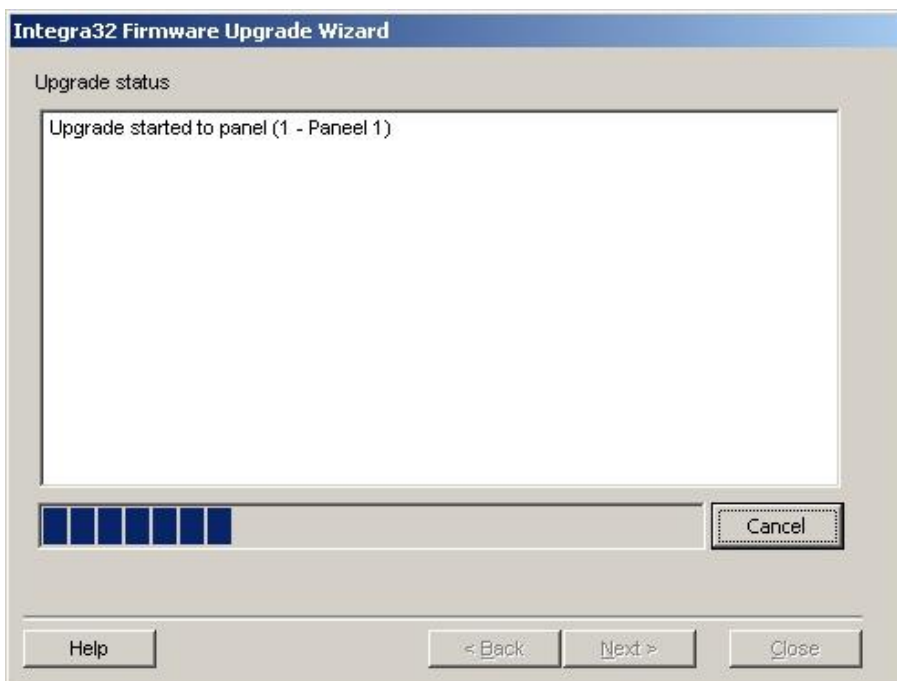

7. Als het upgraden gereed is, verschijnt onderstaand venster;



8. Klik op <Back> om een ander paneel te selecteren en te upgraden of klik op <Close> om het programma te sluiten.

7 LIF-200 TCP/IP netwerk converter configureren

Met behulp van de LIF-200 is het mogelijk om via een TCP/IP netwerk een verbinding op te bouwen met één of meerdere AxiomLite toegangscontrolepanelen. Het voordeel hiervan is dat er geen kabels hoeven te worden gelegd tussen de PC/Server en de toegangscontrole panelen. De LIF-200 heeft een netwerk aansluiting waarmee hij op het netwerk wordt aangesloten. Daarnaast heeft de LIF-200 een RS232 (seriële aansluiting). Dit is een DB9 male connector. Met behulp van een schakelaar aan de zijkant van de LIF-200 kan de converter ook op twee draads RS485 worden ingesteld. Er zit een aparte schroefaansluiting voor dit RS485 signaal op de LIF-200. Deze RS485 poort wordt alleen dan gebruikt als de converter op een grote afstand van het eerste paneel geplaatst dient te worden. Normaal gesproken zetten we de LIF-200 in een AxiomLite centrale naast het AxiomLite paneel en gebruiken we de RS232 poort. De aansluitingen en de afmetingen van de LIF-200 worden hieronder aangegeven.

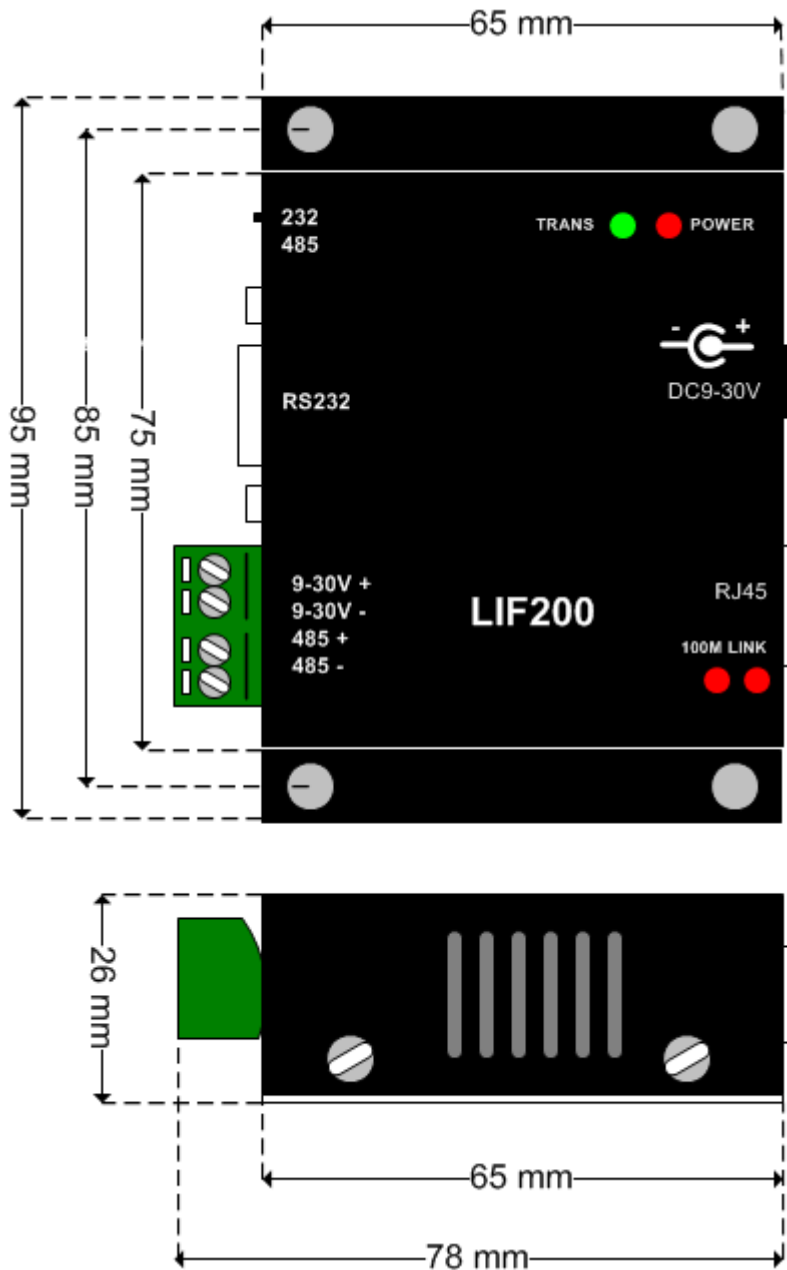

7.1 Werking LIF-200

De LIF-200 wordt voorzien van een uniek IP-adres, een subnet masker en eventueel een gateway adres. Met de bijgeleverde software die zich op de bijgeleverde Cd-rom bevindt kunnen de juiste adressen aan de LIF-200 worden toegekend. Nadat de juiste adressen zijn toegekend kan via een web browser (Internet Explorer of Netscape) verbinding worden gemaakt met de LIF-200 en kan deze verder geconfigureerd worden.

Nadat de LIF-200 is geconfigureerd dient het IP-adres van de LIF-200 te worden gekoppeld aan een com-poort. (Virtuele com-poort). Dit gebeurt via de toegangscontrole software.

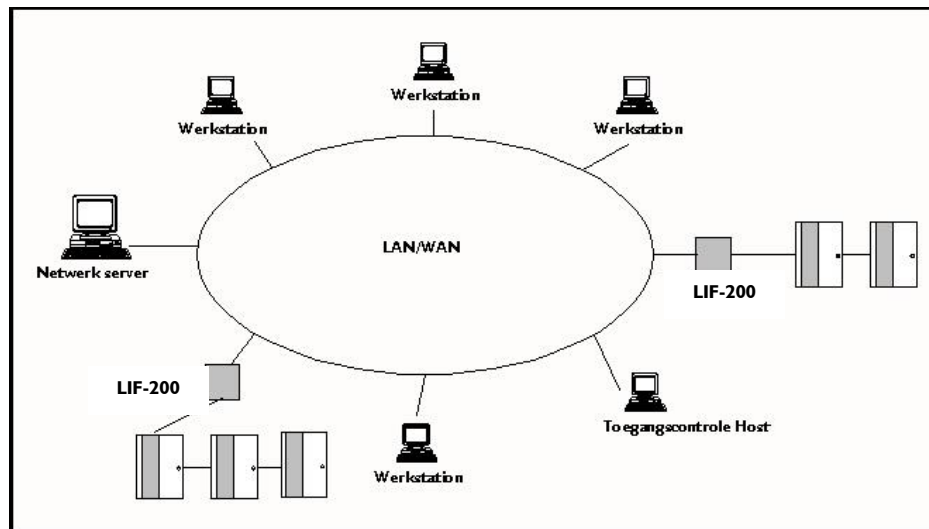
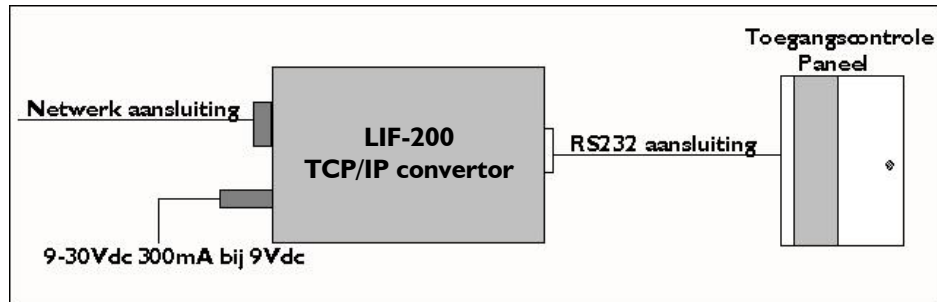

7.2 Voorbereiding

Omdat er met de LIF-200 via het netwerk van de klant wordt gecommuniceerd is het noodzakelijk de klant hierover in te informeren. De klant kan systeembeheer ondersteuning laten bieden bij het configureren van de LIF-200. De klant kan ook de juiste adressen bepalen.

7.3 Benodigheden

Voor de configuratie en installatie van de LIF-200 zijn de volgende punten belangrijk.

LIF-200 TCP/IP converter

De LIF-200 wordt geleverd in een metalen behuizing met vier indicatie LED's en is voorzien van een DB9 9-pins seriële poort (male). Daarnaast beschikt de LIF-200 over een 10/100 Mb netwerkaansluiting (RJ45) en een 9-30 VDC aansluiting voor de voeding. Er is ook een twee draads RS485 aansluiting beschikbaar.

Voeding

De LIF-200 wordt zonder voeding geleverd en kan worden gevoed door de voeding (12VDC) van het toegangscontrole paneel. Houd er wel rekening mee dat de LIF-200 300mA gebruikt. Een losse voeding is optioneel leverbaar (art. PS12VDC1A)



UTP kabel. Deze wordt niet meegeleverd.

De UTP kabel verbindt de LIF-200 met het netwerk.

Gebruikershandleiding

Deze Nederlandstalige handleiding wordt standaard bij een LIF-200 geleverd en bevindt zich op de Cd-rom.

IP-adres

Per LIF-200 is er één vast IP-adres nodig. Bijvoorbeeld IP-adres 192.168.1.44. Dit dient een uniek adres binnen het netwerk te zijn. Neem voor dit adres contact op met een systeembeheerder.

Standaard IP-adres

Elke geleverde LIF-200 wordt geleverd met een standaard IP-adres Dit IP-adres 192.168.168.125 en staat aan de achterzijde op de LIF-200.

MAC Adres

Dit is een uniek nummer. Dit staat op de achterzijde van de LIF-200.

Subnet masker en een gateway adres

Het subnetmasker bepaalt op welk subnet een IP-adres zich bevindt. De gateway is nodig om te communiceren met een ander subnet. Bijvoorbeeld als de toegangscontrole PC/Server zich op een ander subnet bevindt dan de LIF-200.

Beschikbare poorten RS232 Seriële poort en RS485 poort

Via de schakelaar aan de zijkant van de LIF-200 kan de converter op RS232 of op twee draads RS485 worden ingesteld.

7.4 Aansluiten van de LIF-200

De installatie van de LIF-200 is erg eenvoudig. Sluit de voedingspanning aan en verbind de LIF-200 met de PC/Server.

LET OP!

Als we de LIF-200 direct aan de PC/Server willen aansluiten is hiervoor een zogenaamde cross-cable benodigd. We gebruiken een normale (Straight) kabel als er een hub of switch tussen de PC/Server en de LIF-200 zit.

7.5 Aansluiten via RS232

Plaats de bijgeleverde seriële kabel op de DB9 (male) aansluiting van de LIF-200.

De seriële DB9 (male) aansluiting heeft de volgende PIN bezetting waarvan normaliter alleen de pinnen 3 (TX), 2 (RX) en 5 (GND) worden gebruikt.

Aansluitgegevens	Kabeluitvoering (DB9)	Aansluiting op Centrale
GND	(5)	Gnd
Tx (Transmit)	(3)	Rx
Rx (Receive)	(2)	Tx
Afscherming	Blank	Niet aansluiten

7.6 Aansluiting via RS485 -2 draads

Gebruik een twee aderige afgeschermd getwiste kabel en sluit deze aan tussen de RS485 poort van de LIF-200 en de RS485 poort van de AXIRC of AXURC centrale

Aansluitgegevens	LIF-200	Aansluiting op Centrale
	9-30V- (gnd)	Gnd
	485+	A+
	485-	B-

7.7 Functie van de LED's

LED	Kleur	Activiteit	Omschrijving
POWER	Rood	Uit	Geen spanning
		Aan	Apparaat gereed
LINK	Rood	Uit	Geen netwerk
		Aan	Wel netwerk
100M	Rood	Uit	10Mbps
		Aan	100Mbps

TRANS	Groen	Uit	Geen netwerkverkeer
		Aan	Wel netwerkverkeer
		Knipperen	Herstarten / zelftest

7.8 Toewijzen van IP-adressen aan de LIF-200

De LIF-200 dient van een vast IP-adres te worden voorzien. Ook dient er een subnetmasker en eventueel een gateway adres te worden toegekend. Op de Cd-rom bevindt zich een configuratie programma (IP locator) om deze adressen in de LIF200 in te stellen.

1. Voorzie de LIF-200 van 12 VDC en sluit hem aan op het netwerk of direct op een PC/Server d.m.v. een zogenaamde cross-cable. Zie ook hoofdstuk 7.4. De rode power LED gaat branden als de spanning erop staat en de twee rode LED's (100M LINK) gaan branden als de netwerkverbinding goed is.
2. Plaats de Cd-rom die bij de LIF-200 is geleverd in de Cd-rom speler. Het volgende scherm verschijnt.

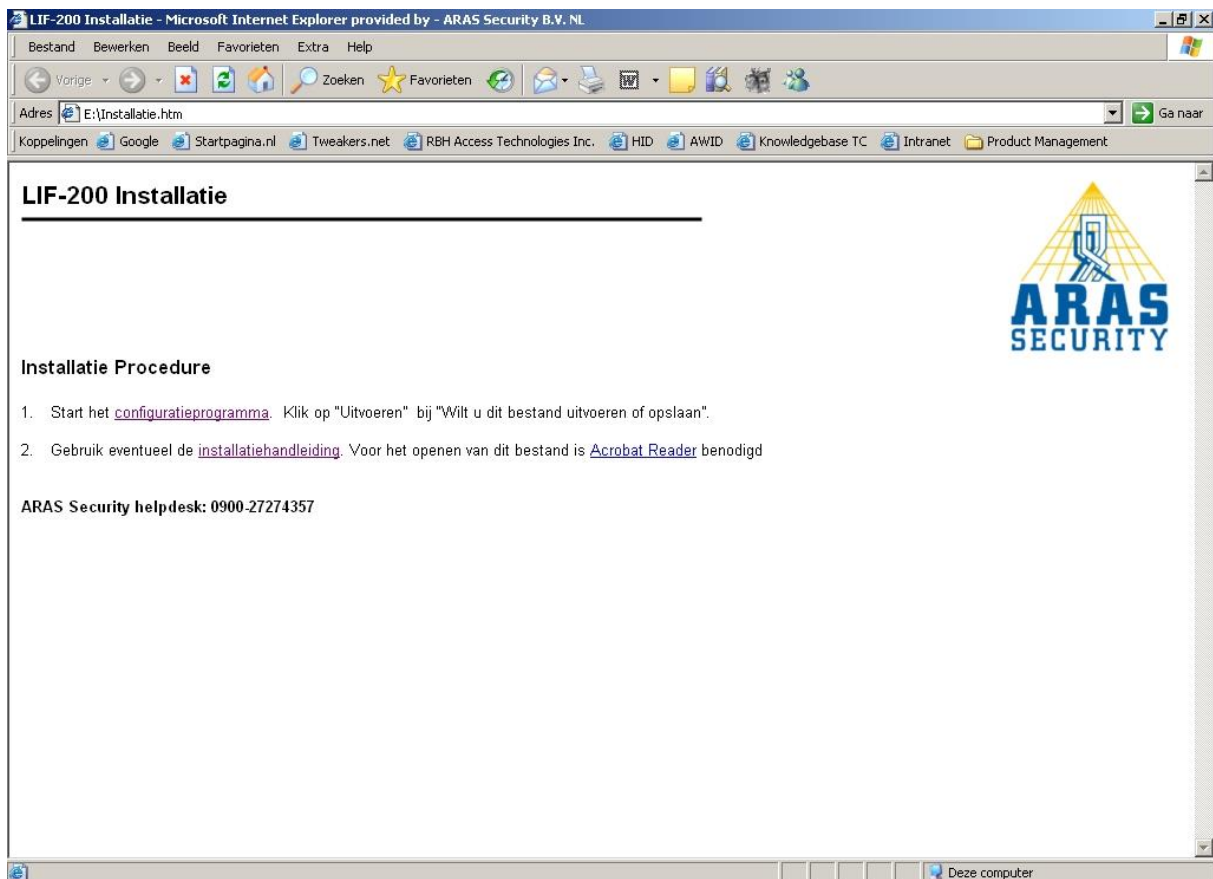

LET OP!

Als dit scherm niet automatisch verschijnt ga dan via de verkenners naar de Cd-rom en start het bestand Installatie.htm. Het bovenstaande scherm zal dan alsnog verschijnen.

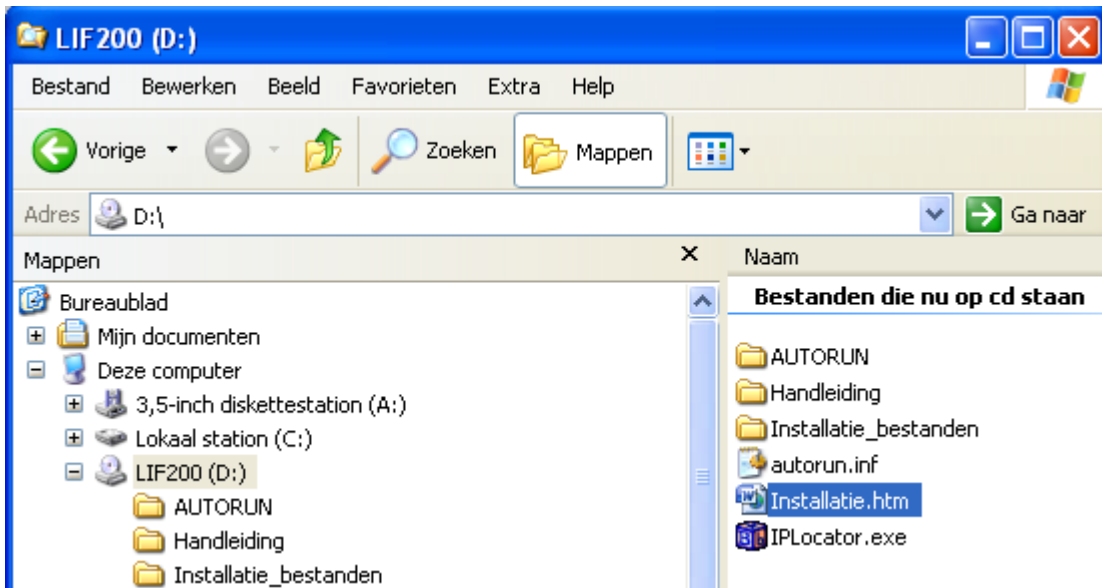

3. Klik nu in het witte scherm op “configuratieprogramma” en vervolgens twee maal op “uitvoeren”. Het configuratieprogramma, IP locator genaamd wordt opgestart. Het volgende scherm verschijnt.

TIP!

Indien het niet lukt om de IP-Locator via het Installatie.htm bestand te starten dan kunt u het bestand IPLocator.exe aanklikken.

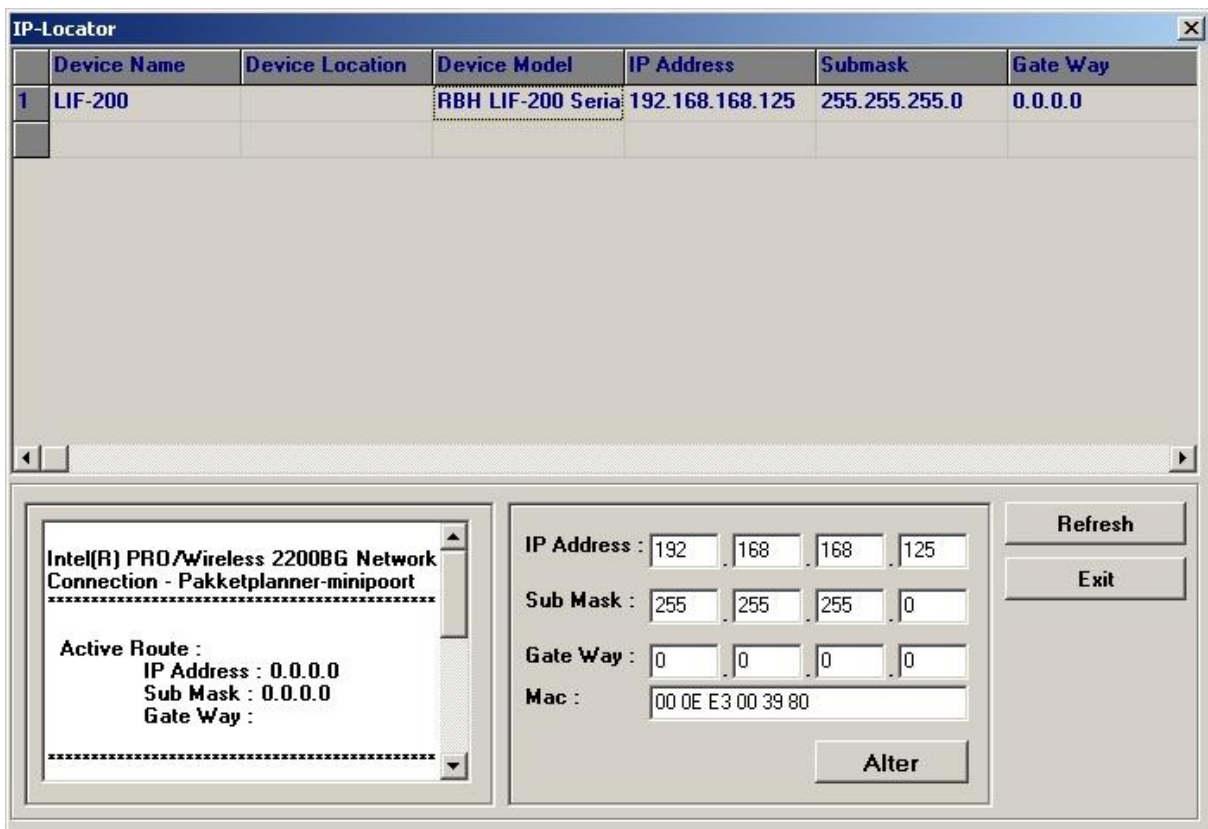

4. Klik op <Refresh> zodat de LIF-200 in het scherm verschijnt;
5. Klik nu boven in het scherm op de LIF-200 waarvan de gegevens gewijzigd dienen te worden;

6. Vul in het veld IP Adress het nieuwe IP adres in;
7. Vul bij Sub Mask het subnetmasker in;
8. Vul bij Gate Way eventueel het gateway adres in;
9. Klik op <Alter> om de wijzigingen op te slaan;

TIP!

Als de LIF-200 niet verschijnt dan kan het zo zijn dat het netwerk bepaalde subnetten uitsluit. Verander het IP adres van de gebruikte PC/Server dan naar 192.168.168.120 en begin opnieuw bij stap 1. Verander het IP Adres van de PC/Server weer terug zodra de LIF-200 geheel is ingesteld.

7.9 Configuratie van de LIF-200

Nadat de LIF-200 van een IP adres is voorzien kan hij via een webbrowser zoals Internet Explorer verder geconfigureerd worden. In de LIF-200 zit namelijk een webserver die via een webbrowser benaderd kan worden.

1. Dubbelklik vanuit IP locator op de betreffende LIF-200.
2. Het volgende scherm verschijnt.



3. De gebruikersnaam is "RBH" en het wachtwoord is "password".

LET OP! Gebruikersnaam en wachtwoord zijn hoofdletter gevoelig. Klik daarna op <OK>. Het volgende scherm verschijnt.

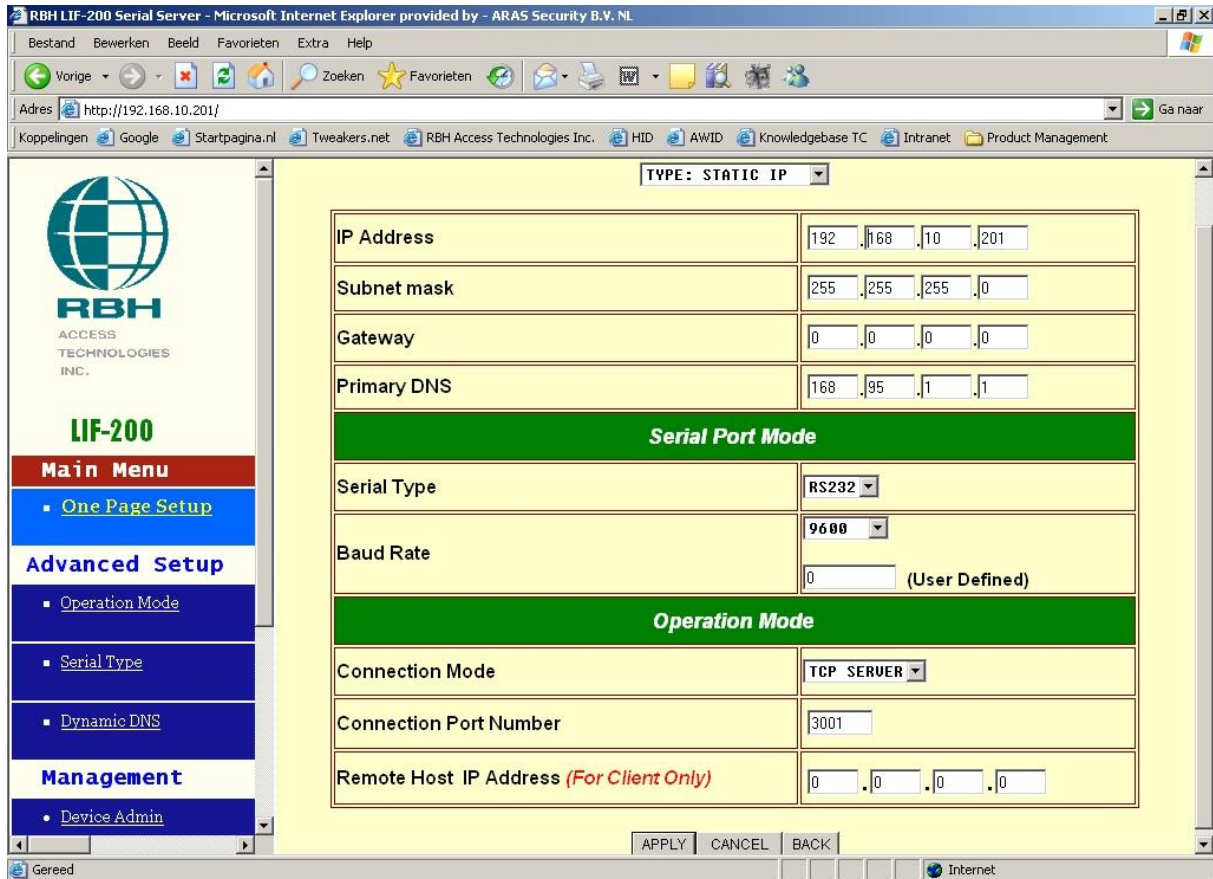

4. Type dient op STATIC IP te staan. Dit is standaard ingesteld.
5. Bij IP Adres wordt het IP-adres ingevuld. Dit is reeds eerder gebeurd.
6. Bij Subnet mask wordt het subnet masker ingevuld. Dit is reeds eerder gebeurd.
7. Bij Gateway wordt eventueel een gateway adres ingevuld.
8. Bij Primary DNS mag niets gewijzigd worden.
9. **Bij Serial Type wordt de mode van de seriële poort ingesteld. Dit kan RS-232 of RS-485 zijn. De instelling die hier wordt gedaan dient ook op de LIF-200 d.m.v. de schakelaar te worden ingesteld.**
10. Bij Baudrate dient de baud snelheid te worden ingesteld. Dit kan 9600 of 38400 zijn. Dit dient dan ook op het AxiomLite paneel ingesteld te worden m.b.v. de dip switches.
11. Connection Mode dient op TCP SERVER te staan.
12. Connection port Number dient op 3001 ingesteld te worden.
13. Klik op <Apply> als alle instellingen goed staan.
14. Klik nu op <Operationmode> onder het menu Advanced Setup. Het volgende scherm verschijnt.

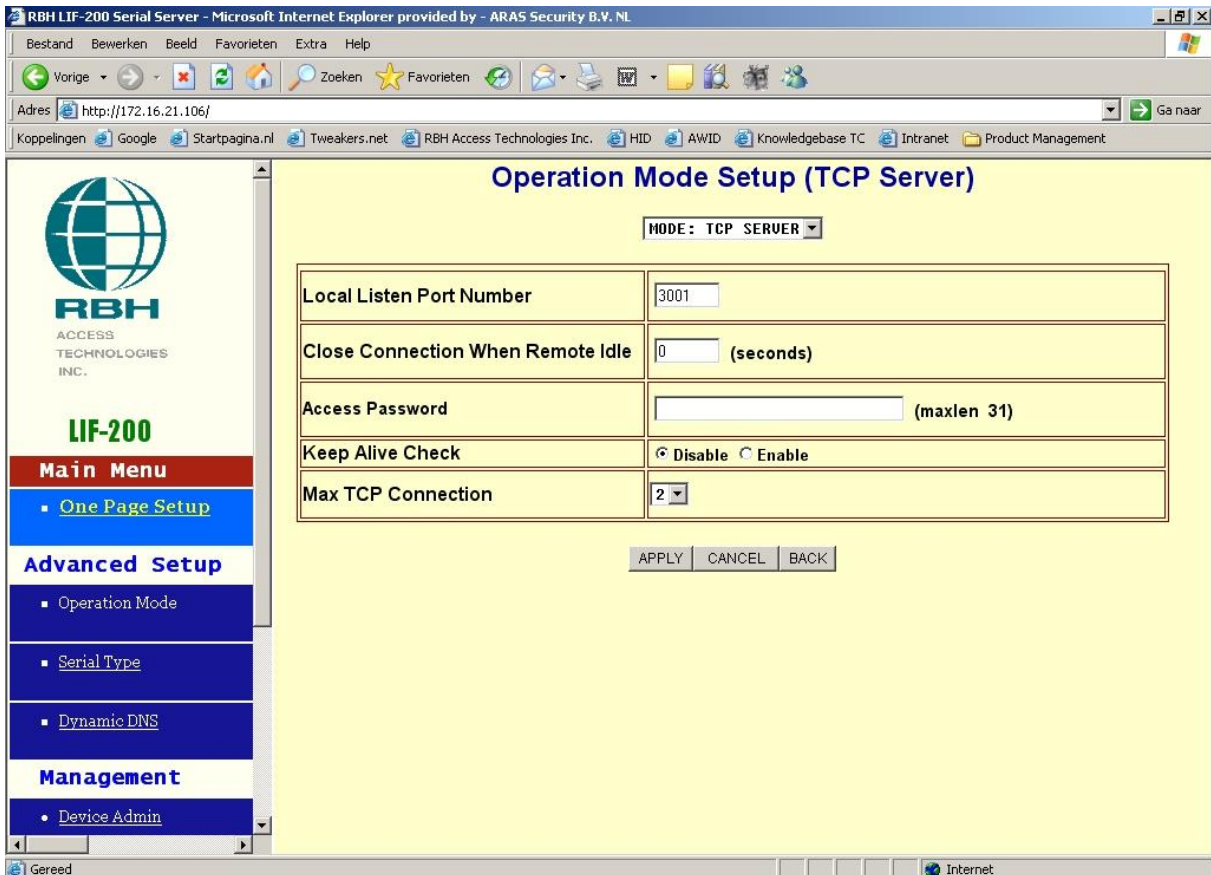

15. Bij Local Listen Port Number wordt “3001” ingevuld;
16. Bij Close Connection When Remote Idle wordt “0” ingevuld;
17. Bij Access Password wordt niets ingevuld;
18. Keep Alive Check moet op “Disable” staan;
19. Max TCP Connection moet op “2” staan.
20. Klik op <Apply> als alle instellingen goed staan.

De LIF-200 is nu geconfigureerd en klaar voor gebruik.

7.10 Via een LIF-200 communiceren met een AxiomLite paneel

Open in de AxiomLite software binnen het configuratiescherm het netwerk wat via de TCP/IP converter moet gaan werken.

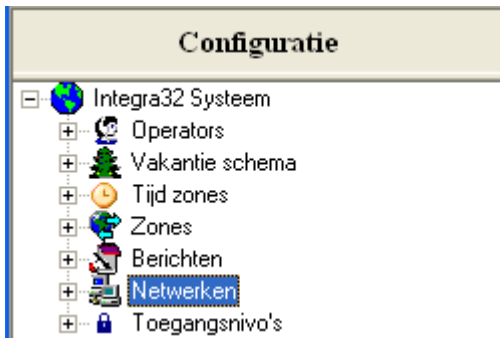

Voeg indien nodig een extra netwerk toe.

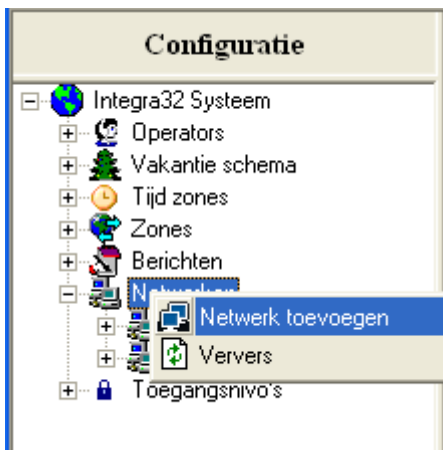

Via de zogenaamde Configuratie Tree kunnen we het netwerk configureren door de eigenschappen van het betreffende netwerk op te vragen.



Het volgende scherm verschijnt.

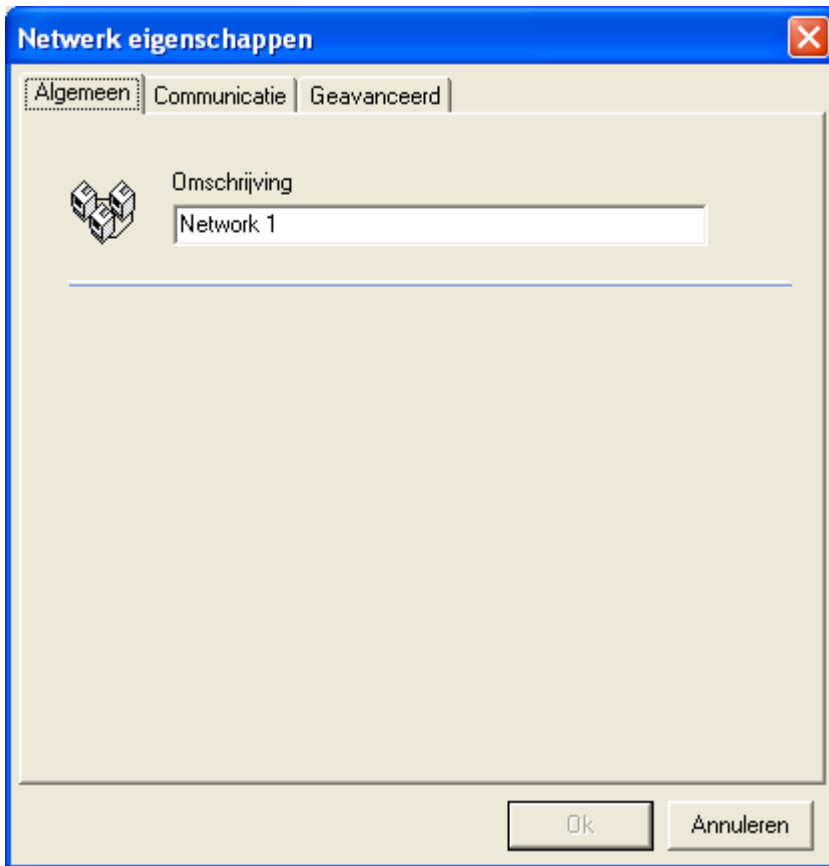

Open nu het tweede tabblad van dit scherm genaamd 'Communicatie'. Het volgende scherm verschijnt.

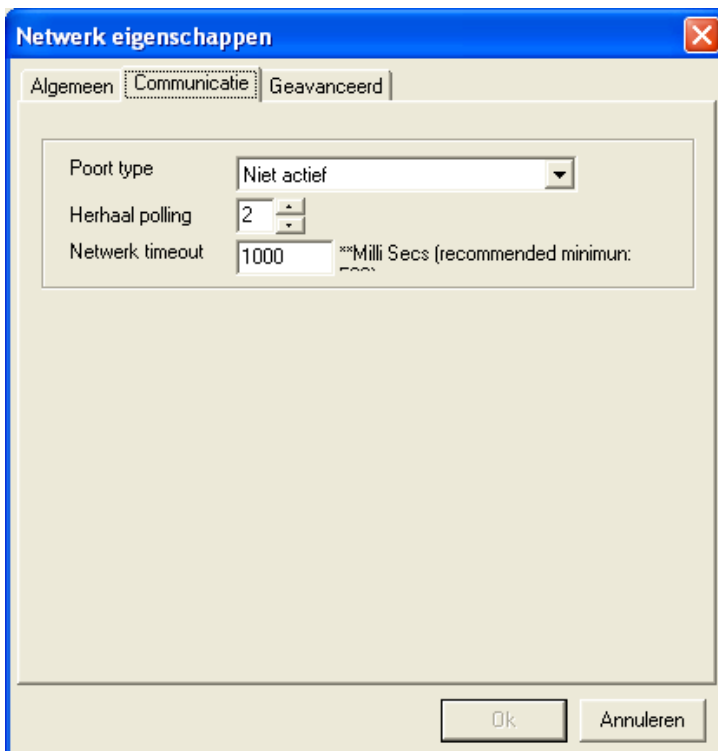

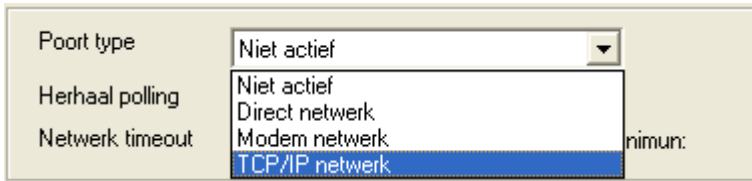

Uitleg Poort type:

Direct netwerk

Dit poort type selecteren we als we via een directe RS232 kabel, een USB converter of via een RS232/RS485 converter met het AxiomLite paneel communiceren.

Modem netwerk

Dit poort type selecteren we als we via een modem met het AxiomLite paneel communiceren.

TCP/IP netwerk

Dit poort type selecteren we als we via een LIF200 TCP/IP converter met het AxiomLite paneel communiceren. Zie hoofdstuk 6 LIF200 programmeren.

Kies nu bij poort type TCP/IP Netwerk. Het volgende scherm verschijnt.

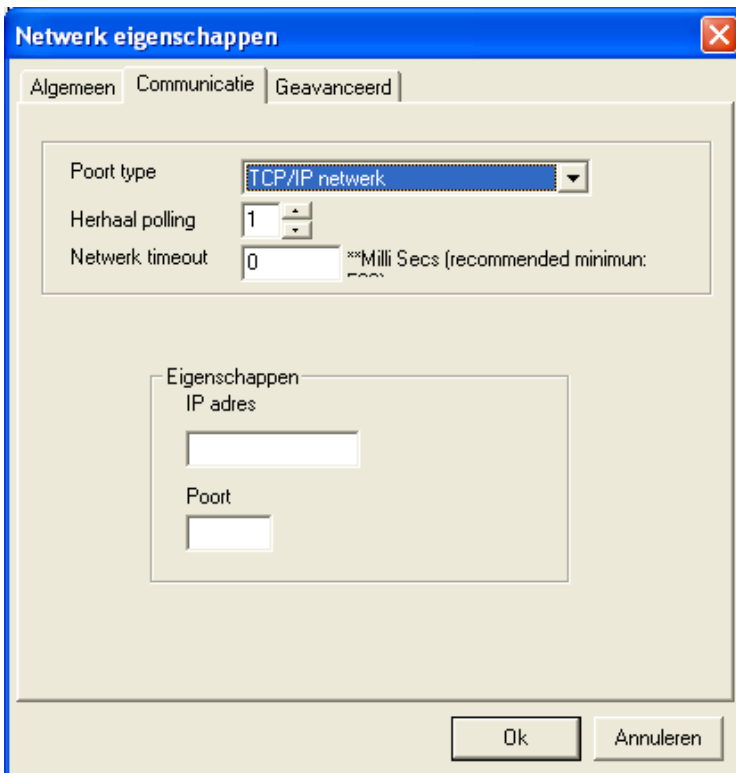

Stel de volgende zaken bij eigenschappen in:

7.10.1 Ip adres

Het Ip adres van de LIF-200.

7.10.2 Poort

Poort 3001.

Nadat je de instellingen juist hebt ingesteld klik je op de knop <OK>.

Als je de eigenschappen van een Netwerk hebt veranderd dien je de volgende stappen te doorlopen.

- Sluit AxiomLite af.

- Stop de Axiom Server via Start – Programma's – Integra32 Security Systeem – Integra32 Server (zie volgende schermafbeelding)
- Wacht 10 seconden en start de Axiom Server via Start – Programma's – Integra32 Security Systeem – Integra32 Server (zie volgende schermafbeelding)
- Start AxiomLite op.

Nadat AxiomLite is gestart kun je in het transactiescherm (Log scherm) zien dat het paneel online is gekomen. Indien dit niet het geval is, maak dan het paneel een keer spanningsloos en controleer de RS232 aansluitingen en de instellingen in de AxiomLite software.

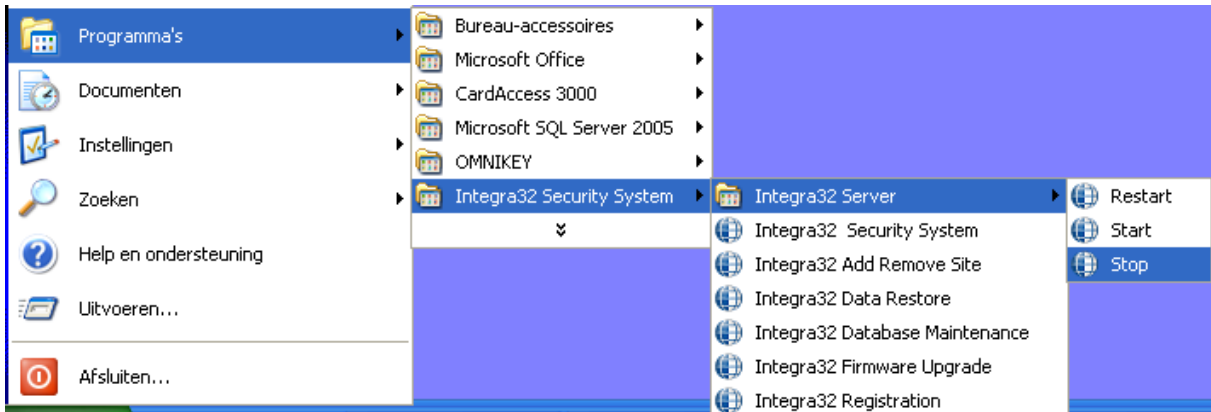

Onderstaande schermafbeelding toont een groene melding in het log scherm welke aangeeft dat het AxiomLite paneel online is. In het scherm 'Apparaat status' kunnen we als we de knop 'Panelen' aan klikken de status van het paneel zien. Als hier staat online dat heeft het paneel op dat moment een online verbinding.

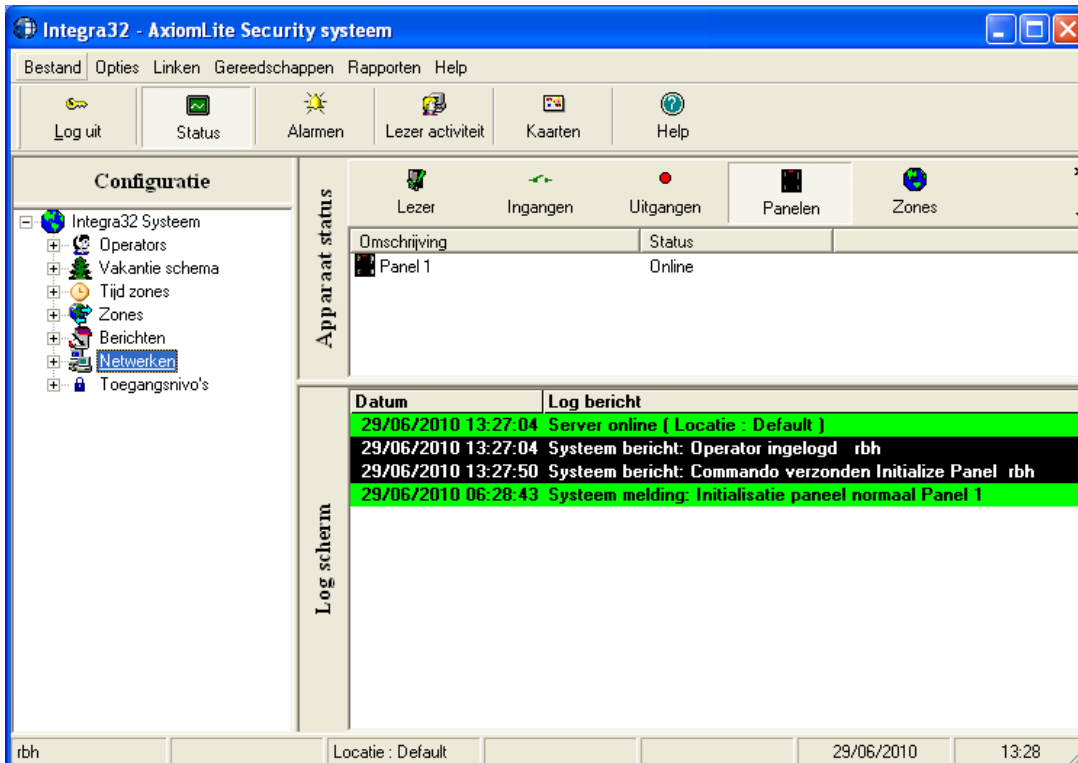

Ga hierna terug naar hoofdstuk 5.2.